

PROJECT NUMBER RA-13-01
PROJECT NAME

อาคารแสดงนิทรรศการและการสอน
นันทนาการ จำนวน 1 หลัง

OWNER: **UTK** กรุงเทพมหานคร

LOCATION: เลขที่ 2 ถนนนางลิ้นจี่ แขวงทุ่งมหาเมฆ เขตสาทร กรุงเทพมหานคร 10120

architects **regal**
33/48 หมู่บ้านกมลวิเศษ ซอยสุขุมวิท
ซอยสุขุมวิท 111 ซอยสุขุมวิท 111
TEL: +66 (0) 2192-0817
FAX: +66 (0) 2192-0918
E-MAIL: regal@regalarchitects.com

บริษัท เรกา สถาปนิก จำกัด

ARCHITECT	AUTHORIZED SIGNATURE
นายสุวิทย์ วัฒนพงศ์ 2-ธ.ค. 398	
นายวิชาญ กัญญาเน 8-ธ.ค. 2372	
นายอภิรักษ์ วัฒนพงศ์ 8-ธ.ค. 10742	
นายอภิรักษ์ วัฒนพงศ์ 8-ธ.ค. 16278	
นางสาววิภาดา วัฒนพงศ์ 8-ธ.ค. 19872	

STRUCTURAL ENGINEER	AUTHORIZED SIGNATURE
ดร.วิวัฒน์ วัฒนพงศ์ 8-ธ.ค. 3693	
ดร.วิวัฒน์ วัฒนพงศ์ 8-ธ.ค. 5665	
ดร.วิวัฒน์ วัฒนพงศ์ 8-ธ.ค. 48748	
ดร.วิวัฒน์ วัฒนพงศ์ 8-ธ.ค. 55033	

วิศวกรผู้ตรวจแบบ และ รายการคำนวณโครงสร้าง	AUTHORIZED SIGNATURE
รวมบัญชี แลนด์สกาย 78 1021	

ELECTRICAL ENGINEER	AUTHORIZED SIGNATURE
นายนิพนธ์ วัฒนพงศ์ 7-พ.ค. 858	
นายนิพนธ์ วัฒนพงศ์ 7-พ.ค. 4508	

MECHANICAL ENGINEER	AUTHORIZED SIGNATURE
นายนิพนธ์ วัฒนพงศ์ 7-พ.ค. 398	
นายนิพนธ์ วัฒนพงศ์ 7-พ.ค. 1958	

SANITARY ENGINEER	AUTHORIZED SIGNATURE
นายนิพนธ์ วัฒนพงศ์ 8-ธ.ค. 398	
นายนิพนธ์ วัฒนพงศ์ 8-ธ.ค. 205	

GENERAL NOTE
1. THIS DRAWING IS THE PROPERTY OF ARCHITECTS 48 LIMITED OR ONE OF ITS AFFILIATES. IT IS LOANED SUBJECT TO RETURN UPON DEMAND AND IS NOT TO BE USED EXCEPT IN CONNECTION WITH THE PROJECT FOR WHICH IT IS INTENDED.
2. DO NOT SCALE THIS DRAWING. USE FIGURED DIMENSIONS ONLY.
ให้ใช้ค่าตัวเลขที่กำหนดไว้เท่านั้น ห้ามวัดจากแบบ

PERSONNEL	AUTHORIZED SIGNATURE
1. นายสุวิทย์ วัฒนพงศ์ วิศวกรสถาปัตย์	
2. นายวิชาญ กัญญาเน วิศวกรสถาปัตย์	
3. นายอภิรักษ์ วัฒนพงศ์ วิศวกรสถาปัตย์	
4. นายอภิรักษ์ วัฒนพงศ์ วิศวกรสถาปัตย์	
5. นายอภิรักษ์ วัฒนพงศ์ วิศวกรสถาปัตย์	
6. นายนิพนธ์ วัฒนพงศ์ วิศวกรสถาปัตย์	
7. นายนิพนธ์ วัฒนพงศ์ วิศวกรสถาปัตย์	
8. นายนิพนธ์ วัฒนพงศ์ วิศวกรสถาปัตย์	
9. นายนิพนธ์ วัฒนพงศ์ วิศวกรสถาปัตย์	
10. นายนิพนธ์ วัฒนพงศ์ วิศวกรสถาปัตย์	
11. นายนิพนธ์ วัฒนพงศ์ วิศวกรสถาปัตย์	
12. นายนิพนธ์ วัฒนพงศ์ วิศวกรสถาปัตย์	
13. นายนิพนธ์ วัฒนพงศ์ วิศวกรสถาปัตย์	

ISSUE/REVISION	NO.	DESCRIPTION	BY	DATE
	1	แบบร่างสถาปัตย์ - แบบก่อสร้าง	www	30-08-13

DRAWING TITLE
ผังระบบสัญญาณแจ้งเหตุเพลิงไหม้ ชั้นล่าง

CHECKED BY	ENGINEER	SIGNED	DRAWING NO.
CHK			E
ENG			3.01
DM			

DRAWN BY: 30-08-13 SCALE AS SHOWN
PRINTED DATE: 30-08-13 REF. FILE

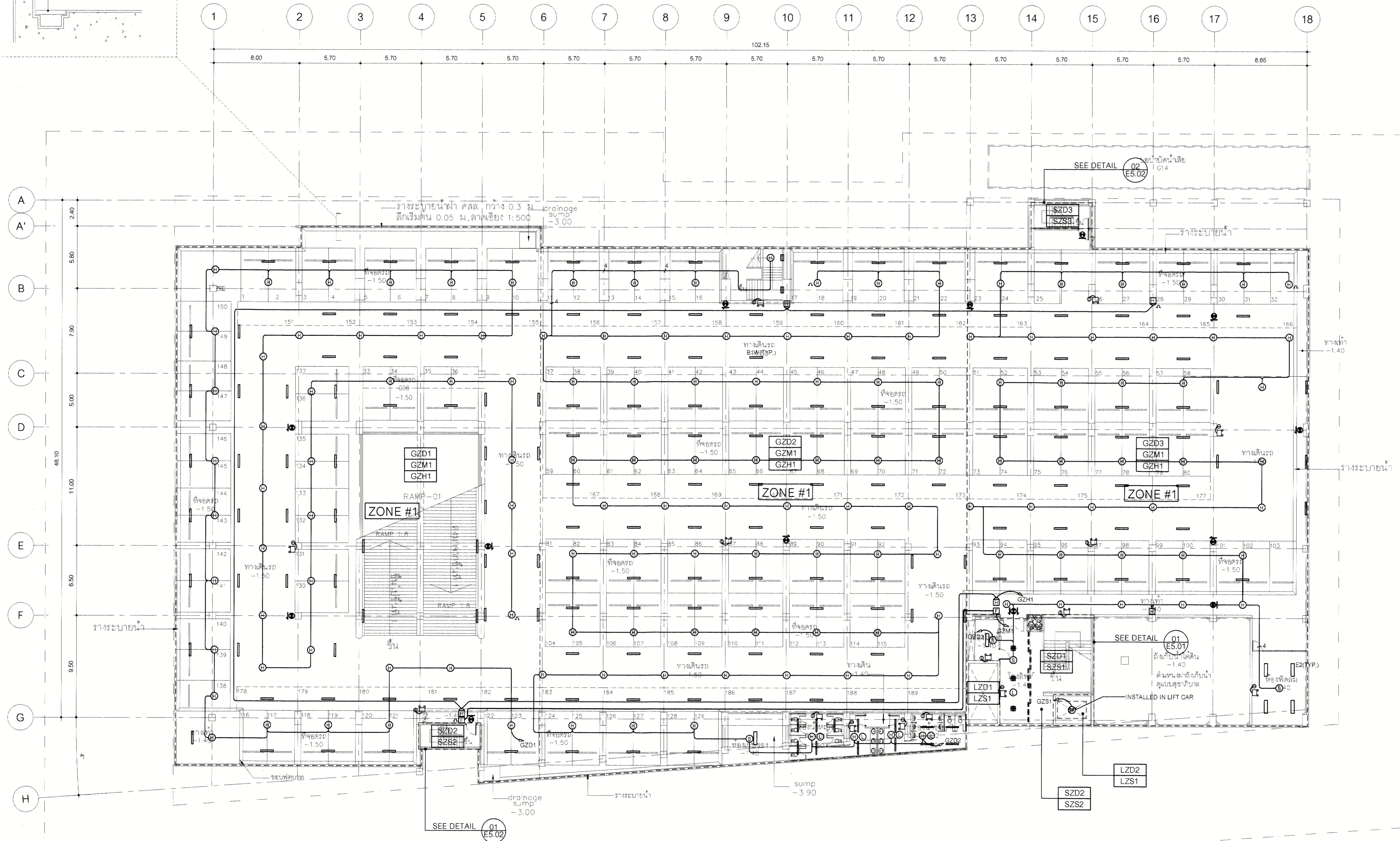
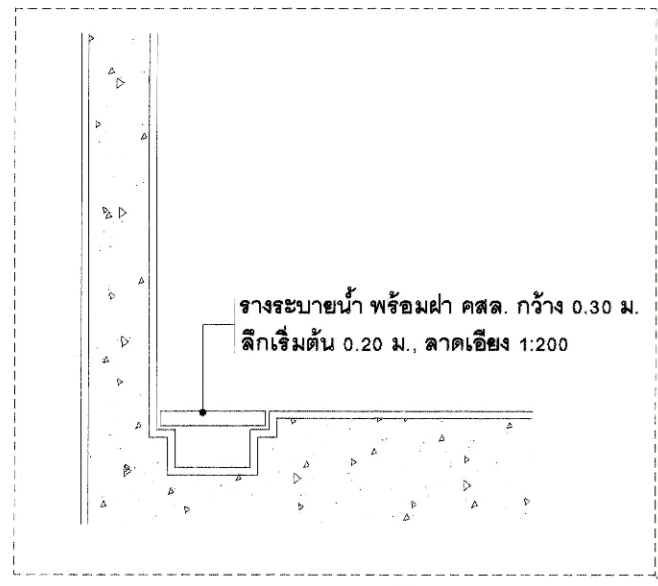

ผังระบบสัญญาณแจ้งเหตุเพลิงไหม้ ชั้นล่าง
SCALE 1 : 200



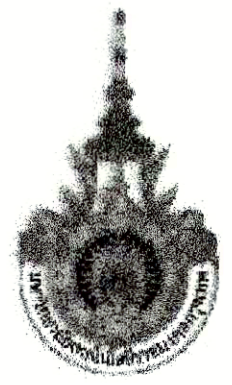

PROJECT NUMBER RA-13-01
PROJECT NAME

อาคารแสดงนิทรรศการและการสอน
นันทนาการ จำนวน 1 หลัง

OWNER: **UTK** ราชมงคล
กรุงเทพ

LOCATION:
เลขที่ 2 ถนนนางสีห์ แขวงทุ่งมหาเมฆ
เขตสาทร กรุงเทพมหานคร 10120

architects
rega

บริษัท เรกา สถาปนิก จำกัด

ARCHITECT	AUTHORIZED SIGNATURE
นายอภิสิทธิ์ ธรรมานนท์ 2-ธค 398	
นายวิชาญ ภูมิกุล 8-ธค 2572	
นายสุวิทย์ วัฒนศิริธรรม 2-ธค 10742	
นายณัฐวัฒน์ พูลสวัสดิ์ 2-ธค 16278	
นายธนชาติ เศวตวงศ์ 2-ธค 15872	
นายสุวิทย์ วัฒนศิริธรรม 2-ธค 15872	

STRUCTURAL ENGINEER	AUTHORIZED SIGNATURE
วิศวกร ภูมิกุล 25 3683	
นายณัฐวัฒน์ วัฒนศิริธรรม 25 5665	
นายณัฐวัฒน์ วัฒนศิริธรรม 25 46748	
นายณัฐวัฒน์ วัฒนศิริธรรม 25 55033	

วิศวกรตรวจสอบแบบ และ รายการคำนวณ โครงสร้าง
กรรมการ วัฒนศิริธรรม 25 1021

ELECTRICAL ENGINEER	AUTHORIZED SIGNATURE
นายณัฐวัฒน์ วัฒนศิริธรรม 25 859	
นายณัฐวัฒน์ วัฒนศิริธรรม 25 4508	

MECHANICAL ENGINEER	AUTHORIZED SIGNATURE
นายณัฐวัฒน์ วัฒนศิริธรรม 25 398	
นายณัฐวัฒน์ วัฒนศิริธรรม 25 1958	

SANITARY ENGINEER	AUTHORIZED SIGNATURE
นายณัฐวัฒน์ วัฒนศิริธรรม 25 368	
นายณัฐวัฒน์ วัฒนศิริธรรม 25 205	

GENERAL NOTE
1. THIS DRAWING IS THE PROPERTY OF ARCHITECTS 48 LIMITED OR ONE OF ITS AFFILIATES. IT IS HEREBY SUBJECT TO RETURN UPON DEMAND AND IS NOT TO BE USED EXCEPT IN CONNECTION WITH THE PROJECT FOR WHICH IT IS INTENDED.
2. DO NOT SCALE THIS DRAWING. USE FIGURED DIMENSIONS ONLY.
ให้ใช้ตัวอักษรที่พิมพ์ในโครงการนี้ ห้ามคัดลอกแบบ

NO.	DESCRIPTION	BY	DATE
1	แบบแปลนอาคาร - แบบก่อสร้าง	www	30-08-13

ISSUE/REVISION	DESCRIPTION	BY	DATE
1	แบบแปลนอาคาร - แบบก่อสร้าง	www	30-08-13

DRAWING TITLE
ผังระบบสัญญาณแจ้งเหตุเพลิงไหม้ ชั้นที่ 1

CHECKED BY	ENGINEER	SIGNED	DRAWING NO.
CHK			E
ENG			3.02
DM			

DRAWN BY: 30-08-13 SCALE AS SHOWN
PRINTED DATE: 30-08-13 REF. FILE

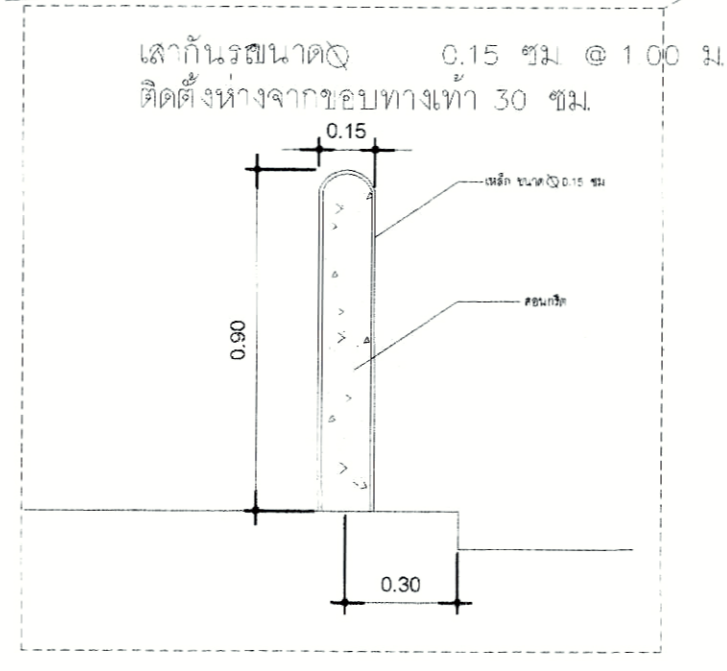
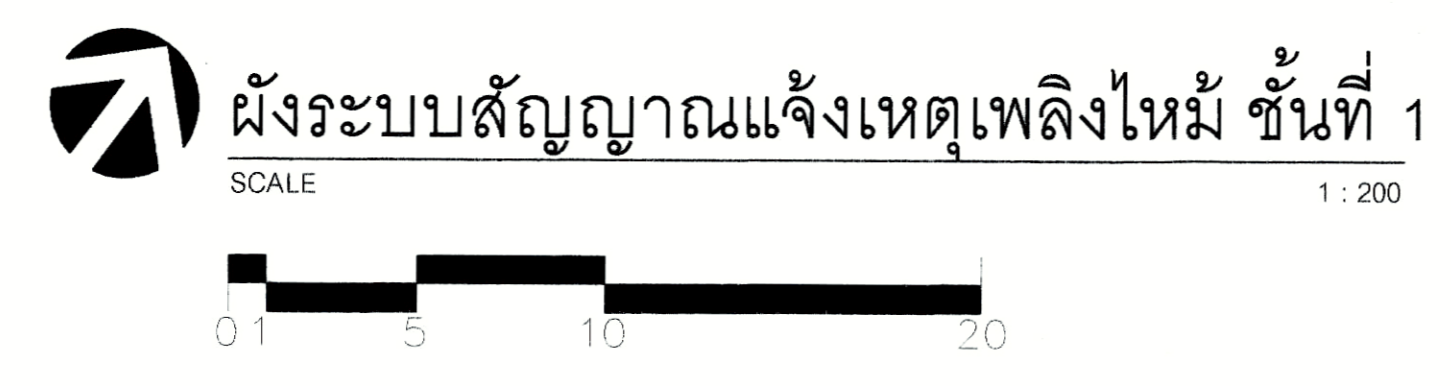
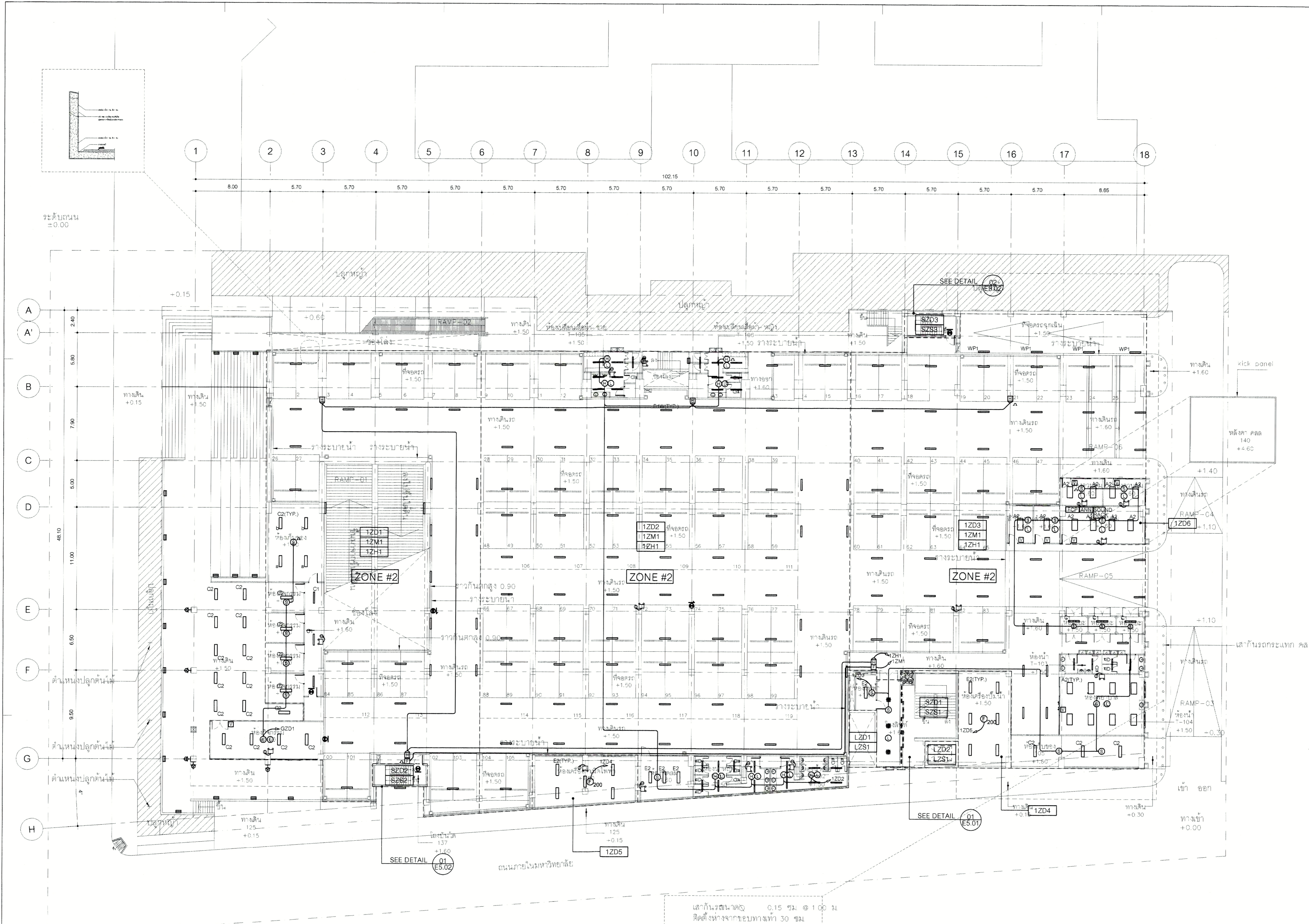

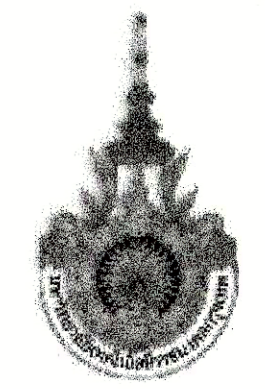

PROJECT NUMBER RA-13-01
PROJECT NAME

อาคารแสดงนิทรรศการและการสอน
นันทนาการ จำนวน 1 หลัง

OWNER: **UTK** ราชมณฑล
กรุงเทพ

LOCATION:
เลขที่ 2 ถนนนางลิ้นจี่ แขวงทุ่งมหาเมฆ
เขตสาทร กรุงเทพมหานคร 10120

architects
regal
3249 หมู่บ้านสวนนิรมล ซ.ประชาชื่น
ดินแดง กรุงเทพฯ 10400
TEL: +66 (0) 21820077
FAX: +66 (0) 21820018
E-MAIL: regal@regalarchitect.com

บริษัท เรกา สถาปนิก จำกัด

ARCHITECT	AUTHORIZED SIGNATURE
นายสุวิทย์ ชามพูนต์ 2-30 398	
นายวิชา กาญจนเมธ 2-30 2372	
นางสาวกัญญาภัฏ ภัทธุลีรักษ์ 2-30 10742	
นายอภิสิทธิ์ พูลสวัสดิ์ 2-30 16278	
นายธนชาติ เกตุวงศ์ 2-30 15872	

STRUCTURAL ENGINEER	AUTHORIZED SIGNATURE
วิวัฒน์ วัฒนวงษ์ดี 2-30 3893	
บุญเสริม ศรีศรีสุวรรณ 2-30 5665	
วิวัฒน์ ศรีไพโรจน์ 2-30 48748	
ธีรชัย หงษ์บุษย์ 2-30 65033	

วิศวกรผู้ตรวจแบบ และ รายการคำนวณ โครงสร้าง
กรรมการ 2-30 1021

ELECTRICAL ENGINEER	AUTHORIZED SIGNATURE
ภานิด โสพิลาภานนท์ 2-30 859	
ธนากร วัฒนสุภกุล 2-30 4508	

MECHANICAL ENGINEER	AUTHORIZED SIGNATURE
ชัชกร จิตตาดาน 2-30 398	
ชัชกร ภิรมย์สินธุกุล 2-30 1958	

SANITARY ENGINEER	AUTHORIZED SIGNATURE
พิศพรพรรณ วาณิชกุล 2-30 366	
ณิศาพนธ์ ศิวะพันธ์ 2-30 205	

GENERAL NOTE
1. THIS DRAWING IS THE PROPERTY OF ARCHITECTS 48 LIMITED OR ONE OF ITS AFFILIATES. IT IS ISSUED SUBJECT TO RETURN UPON DEMAND AND IS NOT TO BE USED EXCEPT IN CONNECTION WITH THE PROJECT FOR WHICH IT IS INTENDED.
2. DO NOT SCALE THIS DRAWING. USE FIGURED DIMENSIONS ONLY.

NO.	DESCRIPTION	BY	DATE
1	แบบแปลนอาคาร - แบบก่อสร้าง	www	30-08-13

NO.	DESCRIPTION	BY	DATE
1	แบบแปลนอาคาร - แบบก่อสร้าง	www	30-08-13

DRAWING TITLE
ผังระบบสัญญาณแจ้งเหตุเพลิงไหม้
ชั้นที่ 2

CHECKED BY	ENGINEER	SIGNED	DRAWING NO.
CHK	ENG	DM	E 3.03

DRAWN BY
PRINTED DATE 30-08-13
SCALE AS SHOWN
REF. FILE

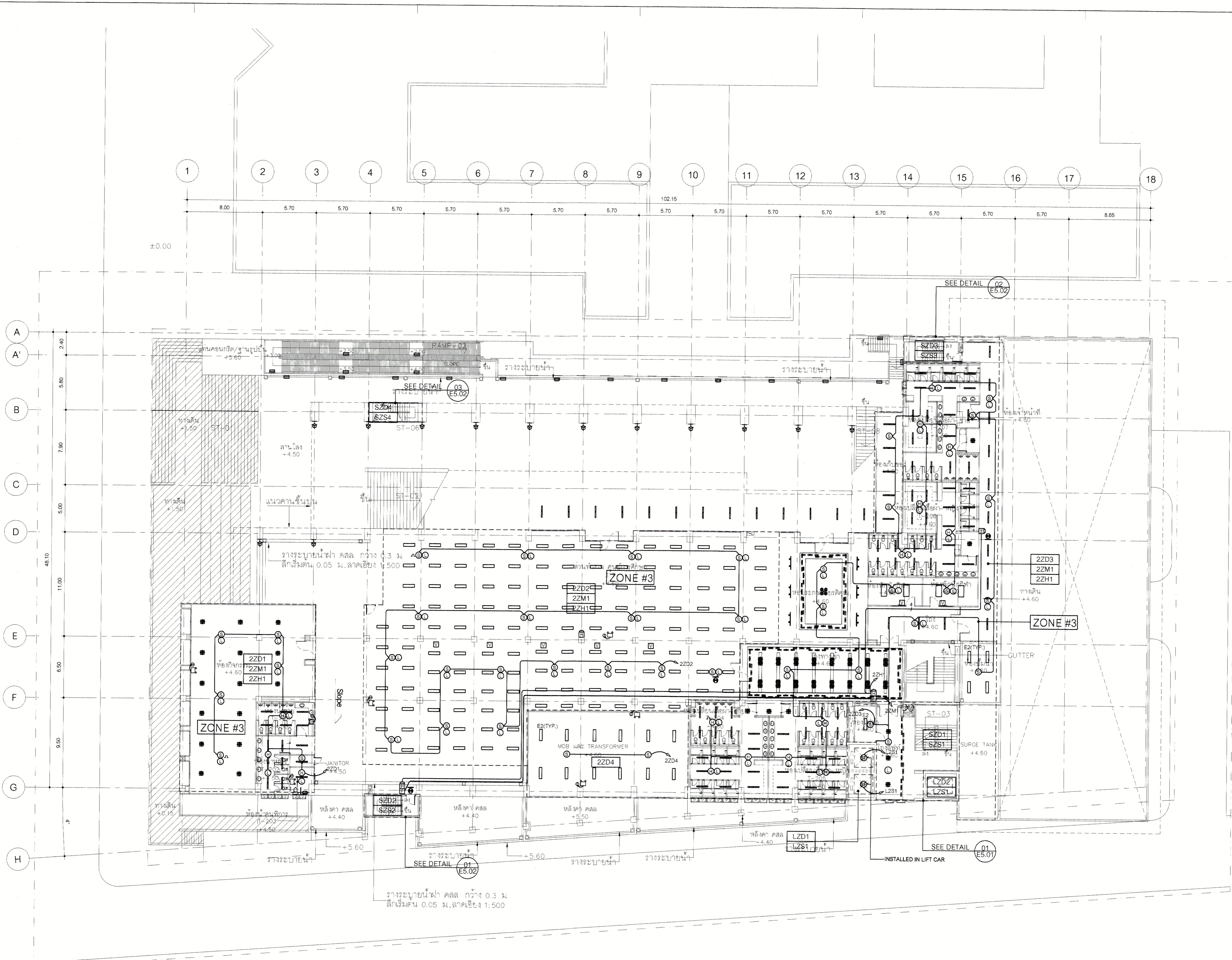

ผังระบบสัญญาณแจ้งเหตุเพลิงไหม้ ชั้นที่ 2
SCALE 1:200

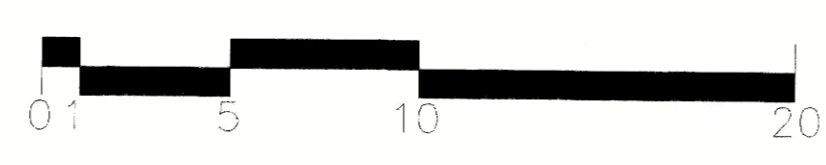

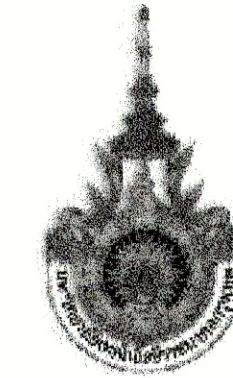

PROJECT NUMBER RA-13-01
PROJECT NAME

อาคารแสดงนิทรรศการและการสอน
นันทนาการ จำนวน 1 หลัง

OWNER: **LTK** ราชมงคล
กรุงเทพ

LOCATION:
เลขที่ 2 ถนนนางสีนจี แขวงทุ่งมหาเมฆ
เขตสาทร กรุงเทพมหานคร 10120

architects
rega
3248 หมู่บ้านจตุรพักตรพิมาน ซอยสุขุมวิท 111 ถนนสุขุมวิท แขวงคลองเตย เขตคลองเตย กรุงเทพมหานคร 10110
TEL: +66 (0) 2122-0817 FAX: +66 (0) 2122-0815 EMAIL: regaarchitects@regaco.com

บริษัท เราสถาปนิก จำกัด

ARCHITECT	AUTHORIZED SIGNATURE
นายสุวิทย์ ธรรมพงษ์ 2-80 388	
นายวิชา กาญจนะ 8-80 2872	
นางสาวศุภจิตต์ ทัศนวิเชียร 2-80 10742	
นายณิพันธ์ พูลสวัสดิ์ 2-80 18278	
นายธนชาติ เกตุวงศ์ 2-80 18872	
นางสาวศศิธร ศิริระพีพันธ์	

STRUCTURAL ENGINEER	AUTHORIZED SIGNATURE
รศ.ดร. ภาณุภรณ์ 3883	
รศ.ดร. ภาณุภรณ์ 3883	
รศ.ดร. ภาณุภรณ์ 3883	
รศ.ดร. ภาณุภรณ์ 3883	
รศ.ดร. ภาณุภรณ์ 3883	

วิศวกรตรวจสอบแบบ และ รายการคำนวณ โครงสร้าง	AUTHORIZED SIGNATURE
รศ.ดร. ภาณุภรณ์ 3883	

ELECTRICAL ENGINEER	AUTHORIZED SIGNATURE
นายวิชา กาญจนะ 8-80 2872	
นายวิชา กาญจนะ 8-80 2872	

MECHANICAL ENGINEER	AUTHORIZED SIGNATURE
นายวิชา กาญจนะ 8-80 2872	
นายวิชา กาญจนะ 8-80 2872	

SANITARY ENGINEER	AUTHORIZED SIGNATURE
นายวิชา กาญจนะ 8-80 2872	
นายวิชา กาญจนะ 8-80 2872	

GENERAL NOTE
1. THIS DRAWING IS THE PROPERTY OF ARCHITECTS 48 LIMITED OR ONE OF ITS AFFILIATES. IT IS ISSUED SUBJECT TO RETURN UPON DEMAND AND IS NOT TO BE USED EXCEPT IN CONNECTION WITH THE PROJECT FOR WHICH IT IS INTENDED.
2. DO NOT SCALE THIS DRAWING. USE FIGURED DIMENSIONS ONLY.

คณะกรรมการตรวจรับแบบ	AUTHORIZED SIGNATURE
1. นายวิชา กาญจนะ ประธานกรรมการ	
2. นายวิชา กาญจนะ กรรมการ	
3. นายวิชา กาญจนะ กรรมการ	
4. นายวิชา กาญจนะ กรรมการ	
5. นายวิชา กาญจนะ กรรมการ	
6. นายวิชา กาญจนะ กรรมการ	
7. นายวิชา กาญจนะ กรรมการ	
8. นายวิชา กาญจนะ กรรมการ	
9. นายวิชา กาญจนะ กรรมการ	
10. นายวิชา กาญจนะ กรรมการ	
11. นายวิชา กาญจนะ กรรมการ	
12. นายวิชา กาญจนะ กรรมการ	
13. นายวิชา กาญจนะ กรรมการ	

ISSUE/REVISION	DESCRIPTION	BY	DATE
1	แบบโครงการ - แบบก่อสร้าง	www	30-08-13

DRAWING TITLE
ผังระบบสัญญาณแจ้งเหตุเพลิงไหม้
ชั้นที่ 3

CHECKED BY	ENGINEER	SIGNED	DRAWING NO.
CHK	ENG	DM	E 3.04

DRAWN BY
PRINTED DATE 30-08-13
SCALE AS SHOWN
REF. FILE

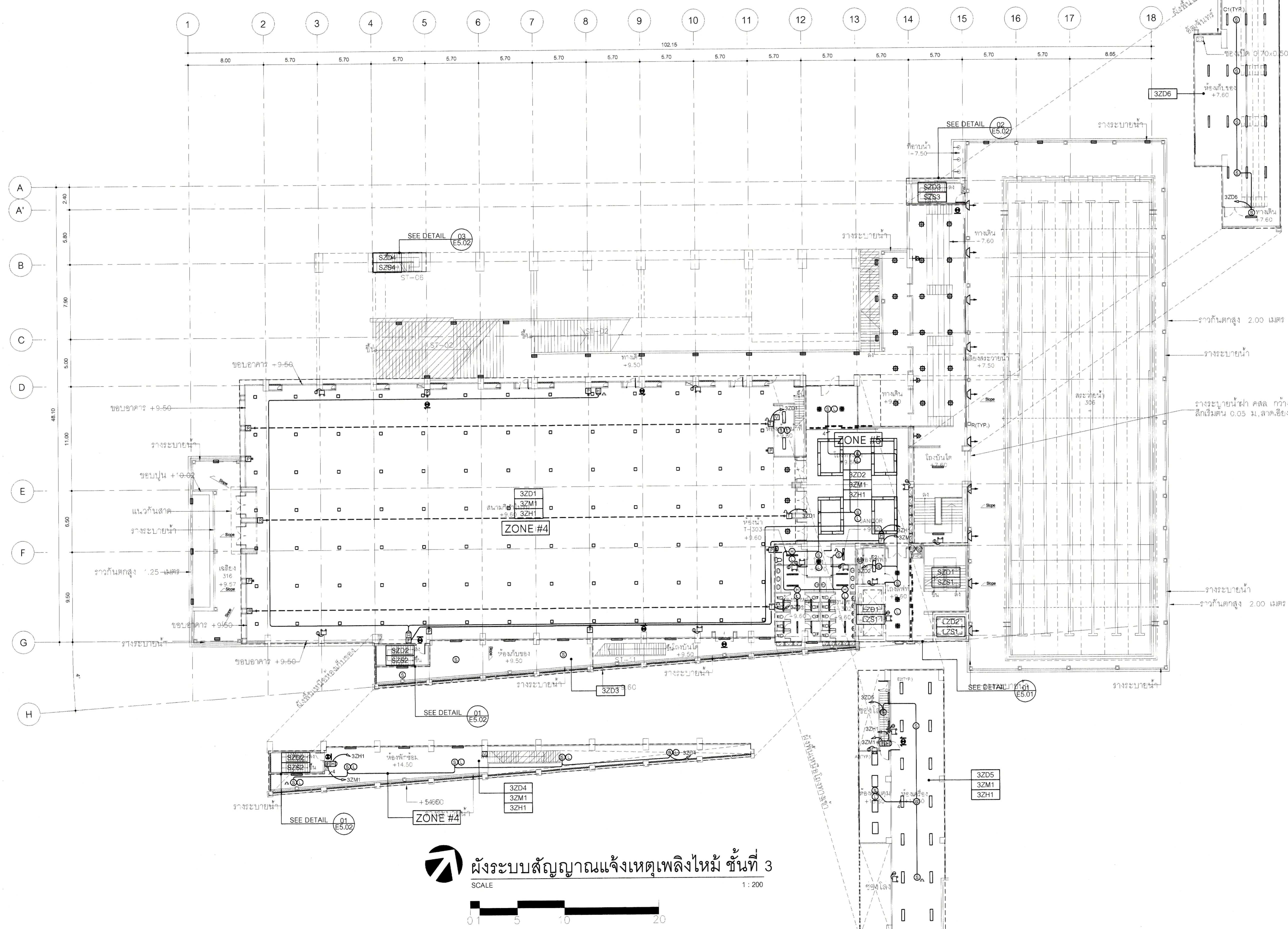

ผังระบบสัญญาณแจ้งเหตุเพลิงไหม้ ชั้นที่ 3
SCALE 1: 200

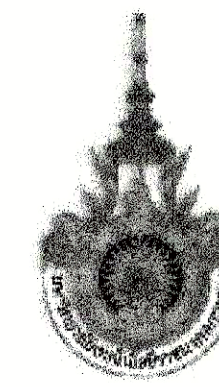

PROJECT NUMBER RA-13-01

PROJECT NAME

อาคารแสดงนิทรรศการและการสอน
นันทนาการ จำนวน 1 หลัง

OWNER: **LTK** ราชวมงคล
กรุงเทพ

LOCATION:
เลขที่ 2 ถนนนางสีห์ แขวงทุ่งมหาเมฆ
เขตสาทร กรุงเทพมหานคร 10120

architects
rega
301/8 หมู่ 10 ถนนวิภาวดีรังสิต แขวงจตุจักร
เขตจตุจักร กรุงเทพมหานคร 10700
TEL: +66 (0) 2 96-5817
FAX: +66 (0) 2 96-2818
EMAIL: regaarchitect@regas.com

บริษัท เรกา สถาปนิก จำกัด

ARCHITECT	AUTHORIZED SIGNATURE
นายสุวิทย์ พรหมพนธ์ 2-ต. 388	
นายวิชาญ กาญจน 2-ต. 2572	
นางสาววิมลทิพย์ พิเศษพิลาพร 2-ต. 10742	
นายณัฐวัฒน์ พุทธิสวัสดิ์ 2-ต. 16278	
นายธนชาติ เกตุวงศ์ 2-ต. 15872	
นางสาววิภาดา ศิระพันธ์	

STRUCTURAL ENGINEER	AUTHORIZED SIGNATURE
รศ.ดร. ภาณุประเสริฐ 2-ต. 3893	
นายสุวิทย์ เต็มศิริธรรม 2-ต. 5655	
นายณัฐวัฒน์ พุทธิสวัสดิ์ 2-ต. 46748	
นายณัฐวัฒน์ พุทธิสวัสดิ์ 2-ต. 59033	

วิศวกรตรวจสอบแบบ และ รายการคำนวณโครงสร้าง
สรุภนุญ แสงน้อย 2-ต. 1021

ELECTRICAL ENGINEER	AUTHORIZED SIGNATURE
นายอภิชาติ วัฒนสุข 2-ต. 858	
นายณัฐวัฒน์ พุทธิสวัสดิ์ 2-ต. 4506	

MECHANICAL ENGINEER	AUTHORIZED SIGNATURE
นายสุวิทย์ เต็มศิริธรรม 2-ต. 398	
นายณัฐวัฒน์ พุทธิสวัสดิ์ 2-ต. 1958	

SANITARY ENGINEER	AUTHORIZED SIGNATURE
นายสุวิทย์ เต็มศิริธรรม 2-ต. 368	
นายณัฐวัฒน์ พุทธิสวัสดิ์ 2-ต. 205	

GENERAL NOTE
 1. THIS DRAWING IS THE PROPERTY OF ARCHITECTS 48 LIMITED OR ONE OF ITS AFFILIATES. IT IS TO BE RETURNED UPON DEMAND AND IS NOT TO BE USED EXCEPT IN CONNECTION WITH THE PROJECT FOR WHICH IT IS INTENDED.
 2. DO NOT SCALE THIS DRAWING. USE FIGURED DIMENSIONS ONLY.
 3. โปรดใช้ความระมัดระวังในการอ่านแบบ: ห้ามวัดจากแบบ

PERSONNEL	AUTHORIZED SIGNATURE
1. นายสุวิทย์ เต็มศิริธรรม 2-ต. 3893	
2. นายสุวิทย์ เต็มศิริธรรม 2-ต. 3893	
3. นายสุวิทย์ เต็มศิริธรรม 2-ต. 3893	
4. นายสุวิทย์ เต็มศิริธรรม 2-ต. 3893	
5. นายสุวิทย์ เต็มศิริธรรม 2-ต. 3893	
6. นายสุวิทย์ เต็มศิริธรรม 2-ต. 3893	
7. นายสุวิทย์ เต็มศิริธรรม 2-ต. 3893	
8. นายสุวิทย์ เต็มศิริธรรม 2-ต. 3893	
9. นายสุวิทย์ เต็มศิริธรรม 2-ต. 3893	
10. นายสุวิทย์ เต็มศิริธรรม 2-ต. 3893	
11. นายสุวิทย์ เต็มศิริธรรม 2-ต. 3893	
12. นายสุวิทย์ เต็มศิริธรรม 2-ต. 3893	
13. นายสุวิทย์ เต็มศิริธรรม 2-ต. 3893	

ISSUE/REVISION	NO.	DESCRIPTION	BY	DATE
1	1	แบบร่างสถาปัตย์ - แบบก่อสร้าง	www	30-08-13

DRAWING TITLE
ผังระบบสัญญาณแจ้งเหตุเพลิงไหม้
ชั้นที่ 4

CHECKED BY	ENGINEER	SIGNED	DRAWING NO.
CHK			E
ENG			3.05
DM			

DRAWN BY: 30-08-13
 PRINTED DATE: 30-08-13
 SCALE AS SHOWN
 REF. FILE

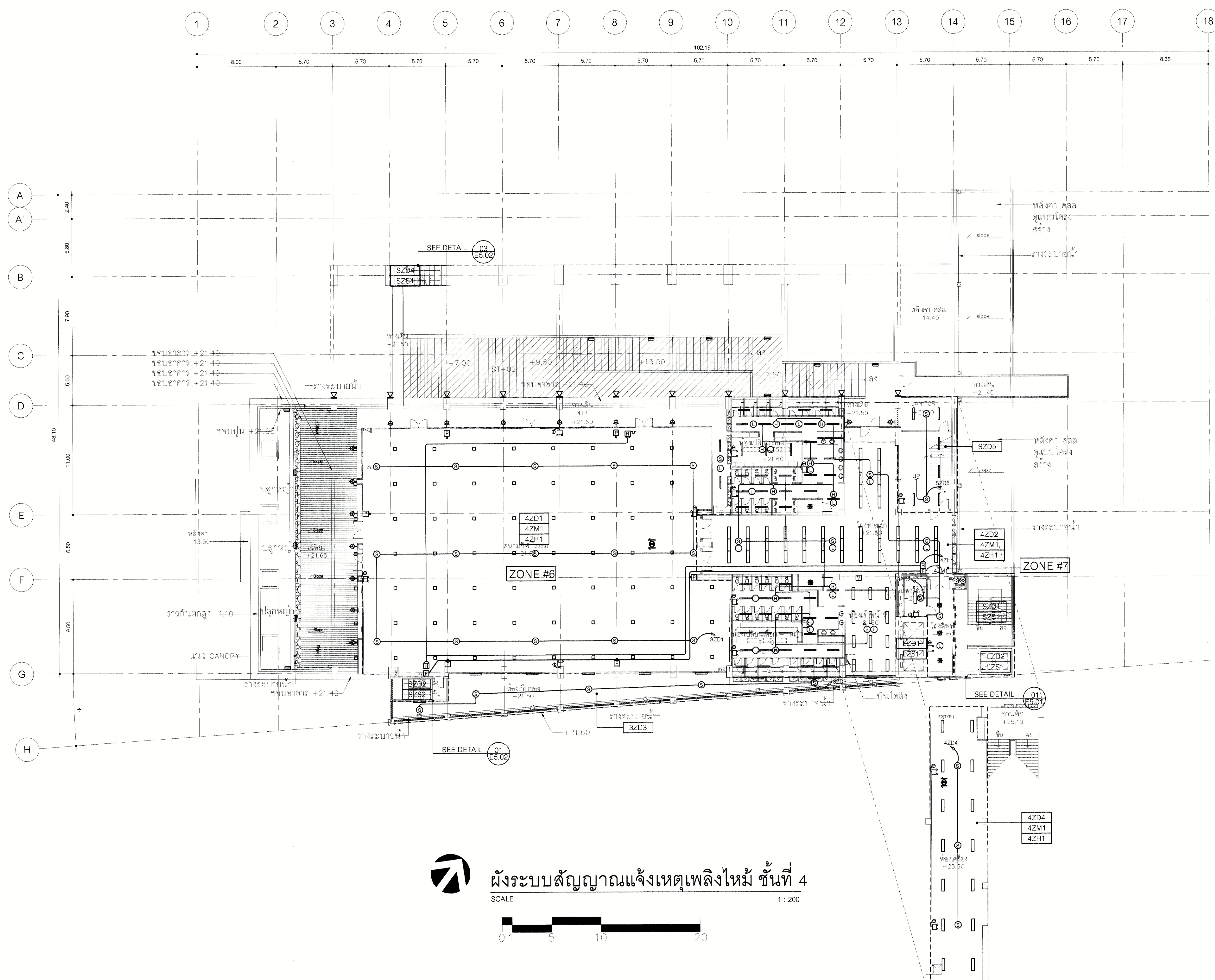

ผังระบบสัญญาณแจ้งเหตุเพลิงไหม้ ชั้นที่ 4
 SCALE 1:200

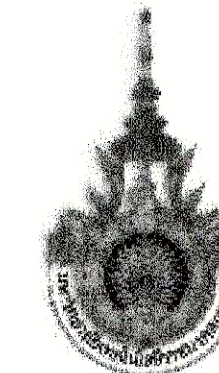

PROJECT NUMBER RA-13-01

PROJECT NAME

อาคารแสดงนิทรรศการและการสอน
นันทนาการ จำนวน 1 หลัง

OWNER: **LTK** ราชมงคล
กรุงเทพ

LOCATION:
เลขที่ 2 ถนนนางลิ้นจี่ แขวงทุ่งมหาเมฆ
เขตสาทร กรุงเทพมหานคร 10120

architects
regal
สถาปนิก
1019 หมู่บ้านสวนอเนกประสงค์ ซอยราชบุรี
รังสิตจตุจักร กรุงเทพมหานคร 10600
TEL: +66 (0) 2-22-0817
FAX: +66 (0) 2-22-0818
E-MAIL: regalarchitects@gmail.com

บริษัท เรกา สถาปนิก จำกัด

ARCHITECT	AUTHORIZED SIGNATURE
นายสุวิทย์ ชวนทนต์ 2-ธค. 398	
นายวิชาญ วัฒนสุข 4-ธค. 2572	
นางสาววิมลรัตน์ พิทยศิริยาพร 2-ธค. 10742	
นายณัฐวัฒน์ พูลสวัสดิ์ 2-ธค. 16278	
นายณชาติ เกตุวงศ์ 2-ธค. 15872	
นางสาววิภาดา ศิวะพรพันธ์	

STRUCTURAL ENGINEER	
รศ.ดร. กัญจนพรดิษฐ์ ศศ. 3693	
นายสุวิทย์ เตชะศิริวรรณ ศศ. 5665	
นายณัฐวัฒน์ พูลสวัสดิ์ 2-ธค. 16278	
นายณชาติ เกตุวงศ์ 2-ธค. 15872	

วิศวกรตรวจสอบแบบ และ รายการคำนวณโครงสร้าง
รวมศูนย์ 2-ธค. 1021

ELECTRICAL ENGINEER	
รศ.ดร. ไชยวิมลธรรมา 2-ธค. 859	
นายณชาติ เกตุวงศ์ 2-ธค. 15872	

MECHANICAL ENGINEER	
นายณชาติ เกตุวงศ์ 2-ธค. 15872	
นายณชาติ เกตุวงศ์ 2-ธค. 15872	

SANITARY ENGINEER	
นายณชาติ เกตุวงศ์ 2-ธค. 15872	
นายณชาติ เกตุวงศ์ 2-ธค. 15872	

GENERAL NOTE
1. THIS DRAWING IS THE PROPERTY OF ARCHITECTS 48 LIMITED OR ONE OF ITS AFFILIATES. IT IS ISSUED SUBJECT TO RETURN UPON DEMAND AND IS NOT TO BE USED EXCEPT IN CONNECTION WITH THE PROJECT FOR WHICH IT IS INTENDED.
2. DO NOT SCALE THIS DRAWING. USE FIGURED DIMENSIONS ONLY.

คณะกรรมการตรวจสอบแบบ		AUTHORIZED SIGNATURE
1. นายสุวิทย์ เตชะศิริวรรณ	ประธานกรรมการ	
2. นายวิชาญ วัฒนสุข	กรรมการ	
3. นายวิชาญ วัฒนสุข	กรรมการ	
4. นายณัฐวัฒน์ พูลสวัสดิ์	กรรมการ	
5. นายณชาติ เกตุวงศ์	กรรมการ	
6. นายณชาติ เกตุวงศ์	กรรมการ	
7. นายณชาติ เกตุวงศ์	กรรมการ	
8. นายณชาติ เกตุวงศ์	กรรมการ	
9. นายณชาติ เกตุวงศ์	กรรมการ	
10. นายณชาติ เกตุวงศ์	กรรมการ	
11. นายณชาติ เกตุวงศ์	กรรมการ	
12. นายณชาติ เกตุวงศ์	กรรมการ	
13. นายณชาติ เกตุวงศ์	กรรมการและสถาปนิก	

ISSUE/REVISION	DESCRIPTION	BY	DATE
1	แบบแปลนอาคาร - ฉบับสุดท้าย	www	30-08-13

DRAWING TITLE
ผังระบบสัญญาณแจ้งเหตุเพลิงไหม้
ชั้นที่ 5

CHECKED BY	ENGINEER	SIGNED	DRAWING NO.
CHK			E
ENG			3.06
DM			

DRAWN BY
PRINTED DATE 30-08-13
SCALE AS SHOWN
REF. FILE

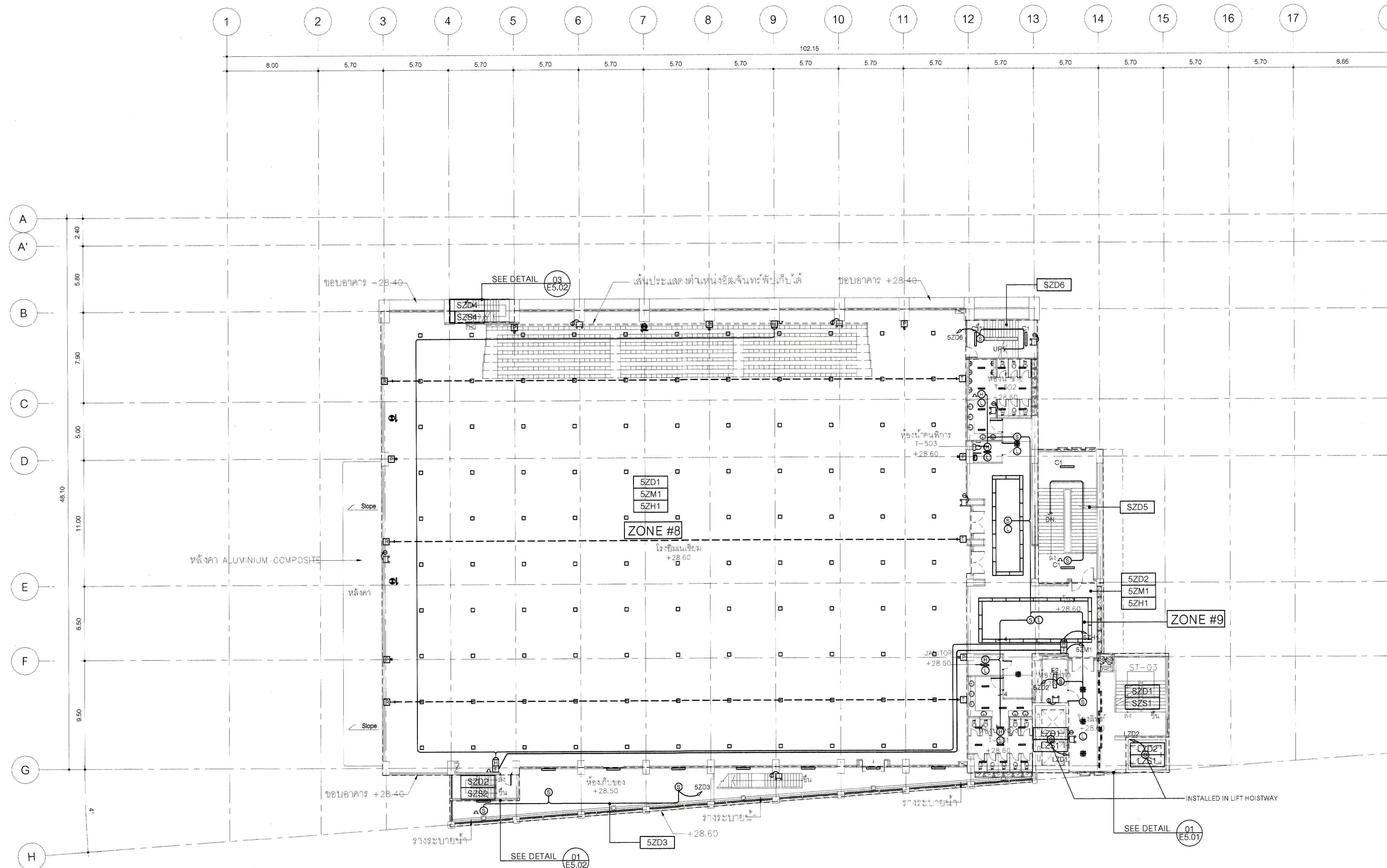

ผังระบบสัญญาณแจ้งเหตุเพลิงไหม้ ชั้นที่ 5

SCALE 1 : 200



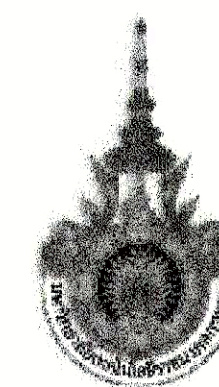

PROJECT NUMBER RA-13-01

PROJECT NAME

อาคารแสดงนิทรรศการและการสอน
นันทนาการ จำนวน 1 หลัง

OWNER: **UTK** วาซมิงคิล
กรุงเทพ

LOCATION:
เลขที่ 2 ถนนนางลิ้นจี่ แขวงทุ่งมหาเมฆ
เขตสาทร กรุงเทพมหานคร 10120

architects
regal
324/9 หมู่บ้านนิคมพัฒนา 1/1
ตำบลบางนา อำเภอบางนา จังหวัดสมุทรปราการ 11000
TEL: +66 (0) 2190-0917
FAX: +66 (0) 2190-0918
E-MAIL: regalarchitects@yahoo.com

บริษัท เรกา สถาปนิก จำกัด

ARCHITECT	AUTHORIZED SIGNATURE
นายสุวิทย์ ธรรมานนท์ 2-ธ. 398	
นายวิชาญ กฤษณะ 2-ธ. 2372	
นางสาวรัตนทิพย์ วัฒนสุริยาพร 2-ธ. 10742	
นายณวัฒน์ พงศ์สวัสดิ์ 2-ธ. 16278	
นายธนชาติ นฤวงศ์ 2-ธ. 15872	
นางสาววิภาดา ศิระพันธ์	

STRUCTURAL ENGINEER	
ดร.วิบูลย์ ฤกษ์นิรมิต 2-ธ. 3683	
ดร.สุวิทย์ ศรีนันทะกุล 2-ธ. 5665	
ดร.วิวัฒน์ คุณาไพฑูริย์ 2-ธ. 46748	
ดร.วิชัย หงษ์นิรมิต 2-ธ. 55033	

วิศวกรผู้ตรวจแบบ และ รายการคำนวณโครงสร้าง
ธรรมานนท์ 2-ธ. 1021

ELECTRICAL ENGINEER	
นายนิคม ไชยคณาภา 2-ธ. 859	
นายสุวิทย์ นิลนาคกุล 2-ธ. 4506	

MECHANICAL ENGINEER	
นายสุวิทย์ วัฒนสุริยาพร 2-ธ. 368	
นายสุวิทย์ นิลนาคกุล 2-ธ. 1958	

SANITARY ENGINEER	
นายสุวิทย์ วัฒนสุริยาพร 2-ธ. 368	
นายสุวิทย์ นิลนาคกุล 2-ธ. 205	

GENERAL NOTE
 1. THIS DRAWING IS THE PROPERTY OF ARCHITECTS 49 LIMITED OR ONE OF ITS AFFILIATES. IT IS ISSUED SUBJECT TO RETURN UPON DEMAND AND IS NOT TO BE USED EXCEPT IN CONNECTION WITH THE PROJECT FOR WHICH IT IS INTENDED.
 2. DO NOT SCALE THIS DRAWING. USE FIGURED DIMENSIONS ONLY.
 ให้ใช้ขนาดที่ระบุไว้เท่านั้น ห้ามวัดจากแบบ

คณะกรรมาธิการตรวจรับแบบ	AUTHORIZED SIGNATURE
1. นายสุวิทย์ วัฒนสุริยาพร 2-ธ. 368	
2. นายสุวิทย์ นิลนาคกุล 2-ธ. 4506	
3. นายสุวิทย์ วัฒนสุริยาพร 2-ธ. 368	
4. นายสุวิทย์ นิลนาคกุล 2-ธ. 4506	
5. นายสุวิทย์ วัฒนสุริยาพร 2-ธ. 368	
6. นายสุวิทย์ นิลนาคกุล 2-ธ. 4506	
7. นายสุวิทย์ วัฒนสุริยาพร 2-ธ. 368	
8. นายสุวิทย์ นิลนาคกุล 2-ธ. 4506	
9. นายสุวิทย์ วัฒนสุริยาพร 2-ธ. 368	
10. นายสุวิทย์ นิลนาคกุล 2-ธ. 4506	
11. นายสุวิทย์ วัฒนสุริยาพร 2-ธ. 368	
12. นายสุวิทย์ นิลนาคกุล 2-ธ. 4506	
13. นายสุวิทย์ วัฒนสุริยาพร 2-ธ. 368	

ISSUE/REVISION	NO.	DESCRIPTION	BY	DATE
1	1	แบบแปลนอาคาร - แบบก่อสร้าง	www	30-08-13

DRAWING TITLE
ผังระบบสัญญาณแจ้งเหตุเพลิงไหม้ ชั้นลอย

CHECKED BY	ENGINEER	SIGNED	DRAWING NO.
CHK			E
ENG			3.08
DM			

DRAWN BY: www
PRINTED DATE: 30-08-13
SCALE AS SHOWN
REF. FILE

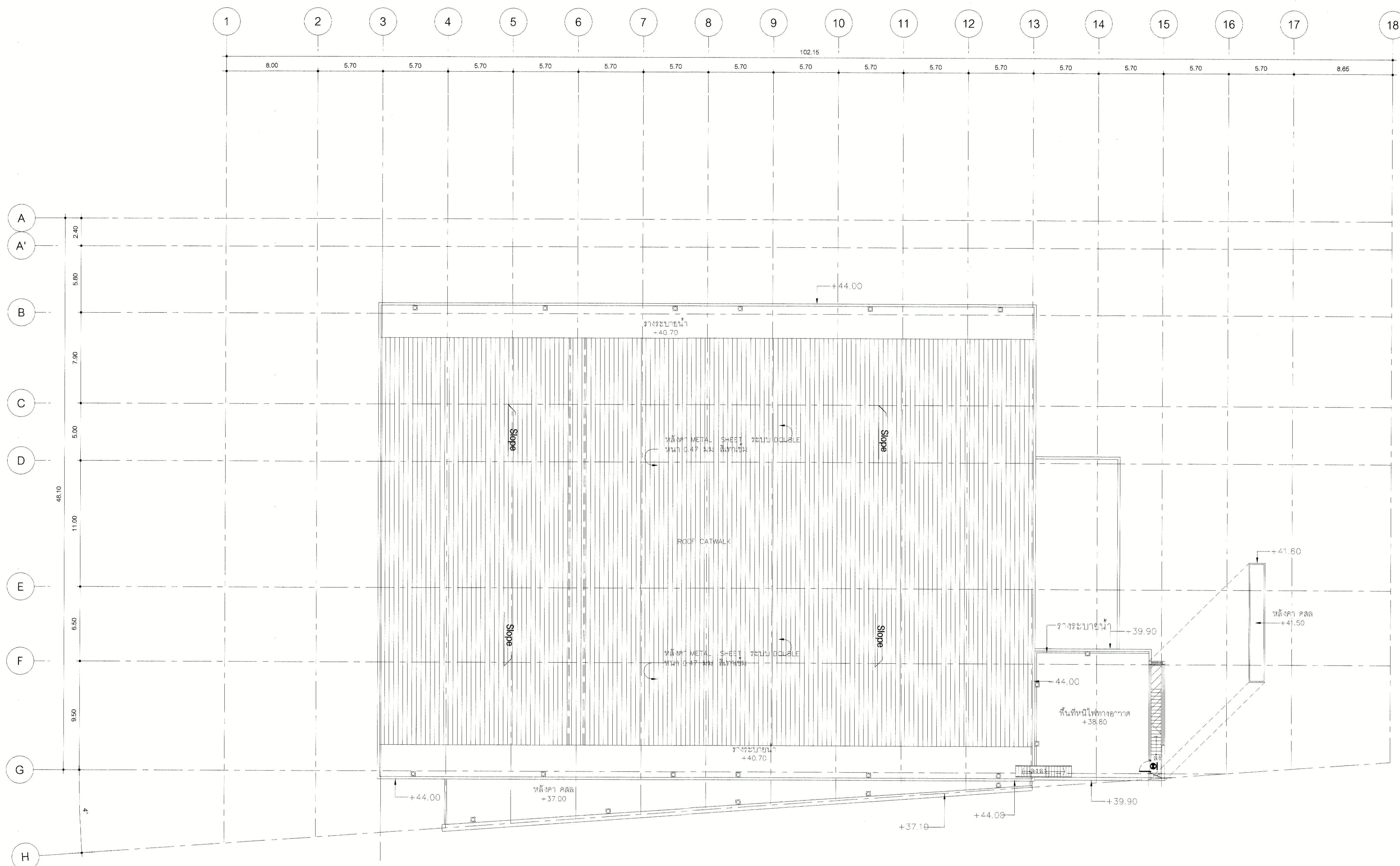

ผังระบบสัญญาณแจ้งเหตุเพลิงไหม้ ชั้นหลังคา
SCALE 1 : 200

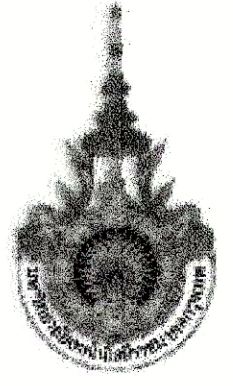

PROJECT NUMBER RA-13-01

PROJECT NAME

อาคารแสดงนิทรรศการและการสอน
นันทนาการ จำนวน 1 หลัง

OWNER: **LTK** ราชวมงคล
กรุงเทพ

LOCATION:
เลขที่ 2 ถนนนางลิ้นจี่ แขวงทุ่งพญาหลวง
เขตสาทร กรุงเทพมหานคร 10120

architects
regal
3388 หมู่ 11 บ้านจตุรพักตรพิมาน จังหวัดร้อยเอ็ด
สำนักงานสถาปัตย์ 11000
TEL. 482 (3) 2192-0817
FAX 482 (3) 2192-0818
EMAIL regal@regalarchitect.com

บริษัท เรกา สถาปนิก จำกัด

ARCHITECT	AUTHORIZED SIGNATURE
นายสุวิทย์ วัฒนพงษ์ 2-83 398	
นายวิฑูรย์ วัฒนพงษ์ 8-83 2872	
นายสุวิทย์ วัฒนพงษ์ 8-83 2872	
นายสุวิทย์ วัฒนพงษ์ 8-83 2872	
นายสุวิทย์ วัฒนพงษ์ 8-83 2872	
นายสุวิทย์ วัฒนพงษ์ 8-83 2872	

STRUCTURAL ENGINEER	
รศ.ดร. กานดา นนทวัฒน์ 83 3883	
นายสุวิทย์ วัฒนพงษ์ 83 3883	
นายสุวิทย์ วัฒนพงษ์ 83 3883	
นายสุวิทย์ วัฒนพงษ์ 83 3883	
นายสุวิทย์ วัฒนพงษ์ 83 3883	

วิศวกรตรวจสอบแบบ และ รายการคำนวณโครงสร้าง	
รศ.ดร. กานดา นนทวัฒน์ 83 3883	
นายสุวิทย์ วัฒนพงษ์ 83 3883	

ELECTRICAL ENGINEER	
นายสุวิทย์ วัฒนพงษ์ 83 3883	
นายสุวิทย์ วัฒนพงษ์ 83 3883	

MECHANICAL ENGINEER	
นายสุวิทย์ วัฒนพงษ์ 83 3883	
นายสุวิทย์ วัฒนพงษ์ 83 3883	

SANITARY ENGINEER	
นายสุวิทย์ วัฒนพงษ์ 83 3883	
นายสุวิทย์ วัฒนพงษ์ 83 3883	

GENERAL NOTE
 1. THIS DRAWING IS THE PROPERTY OF ARCHITECTS 48 LIMITED OR ONE OF ITS AFFILIATES. IT IS ISSUED SUBJECT TO RETURN UPON DEMAND AND IS NOT TO BE USED EXCEPT IN CONNECTION WITH THE PROJECT FOR WHICH IT IS INTENDED.
 2. DO NOT SCALE THIS DRAWING. USE DIMENSIONS ONLY.
 3. โปรดใช้ความระมัดระวังในการอ่านแบบ

PERSONNEL	AUTHORIZED SIGNATURE
1. นายสุวิทย์ วัฒนพงษ์ ประธานกรรมการ	
2. นายสุวิทย์ วัฒนพงษ์ กรรมการ	
3. นายสุวิทย์ วัฒนพงษ์ กรรมการ	
4. นายสุวิทย์ วัฒนพงษ์ กรรมการ	
5. นายสุวิทย์ วัฒนพงษ์ กรรมการ	
6. นายสุวิทย์ วัฒนพงษ์ กรรมการ	
7. นายสุวิทย์ วัฒนพงษ์ กรรมการ	
8. นายสุวิทย์ วัฒนพงษ์ กรรมการ	
9. นายสุวิทย์ วัฒนพงษ์ กรรมการ	
10. นายสุวิทย์ วัฒนพงษ์ กรรมการ	
11. นายสุวิทย์ วัฒนพงษ์ กรรมการ	
12. นายสุวิทย์ วัฒนพงษ์ กรรมการ	
13. นายสุวิทย์ วัฒนพงษ์ กรรมการ	

NO.	DESCRIPTION	BY	DATE
1	แบบแปลนอาคาร - แบบก่อสร้าง	www	30-08-13

DRAWING TITLE

ผังระบบเสียงประกาศ, ป้ายทางหนีไฟและ ไฟฟ้าแสงสว่างฉุกเฉิน ชั้นล่าง

CHECKED BY	ENGINEER	SIGNED	DRAWING NO.
CHK	ENG	DM	E 3.09

DRAWN BY: [Signature]
 PRINTED DATE: 30-08-13
 SCALE AS SHOWN: REF. FILE

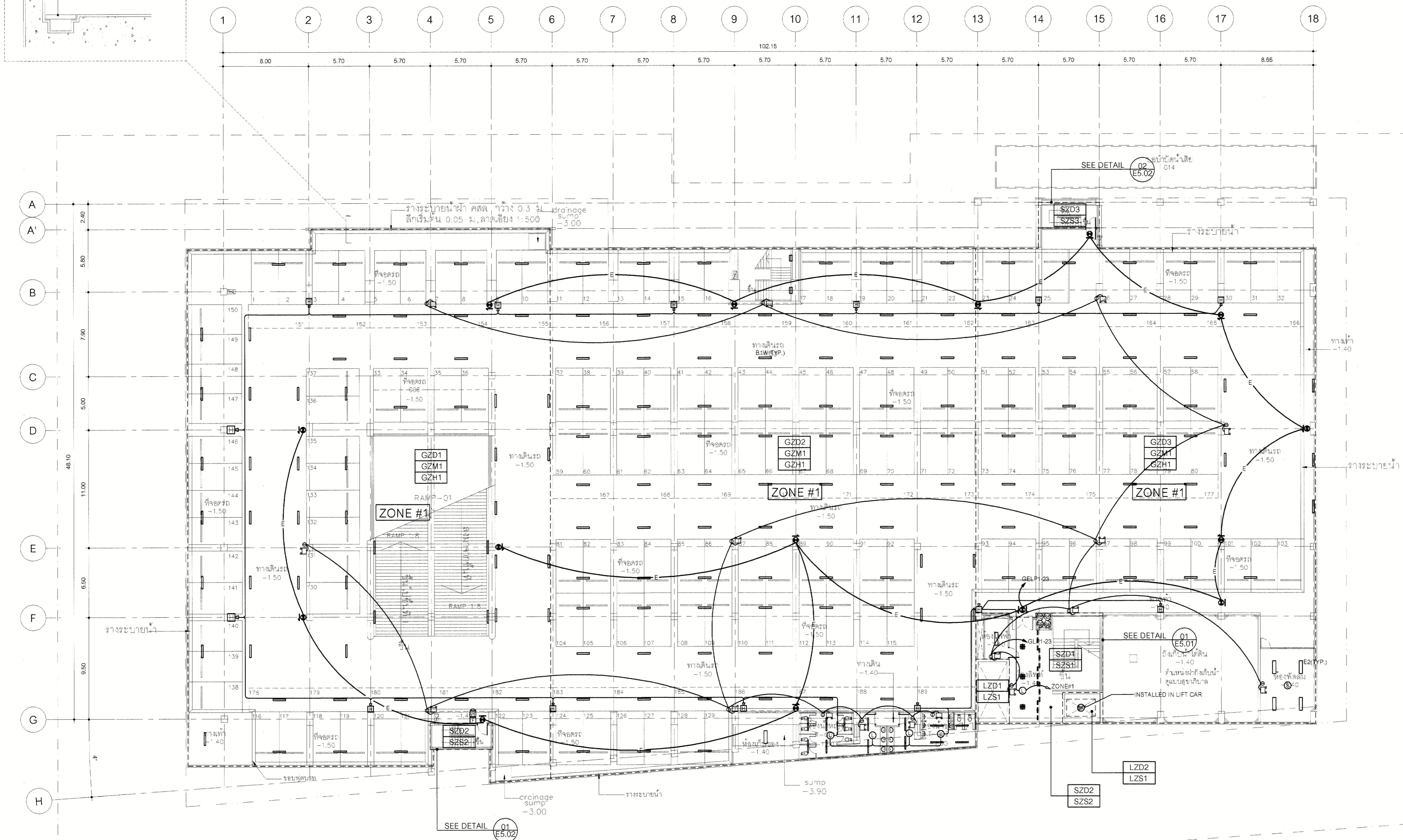
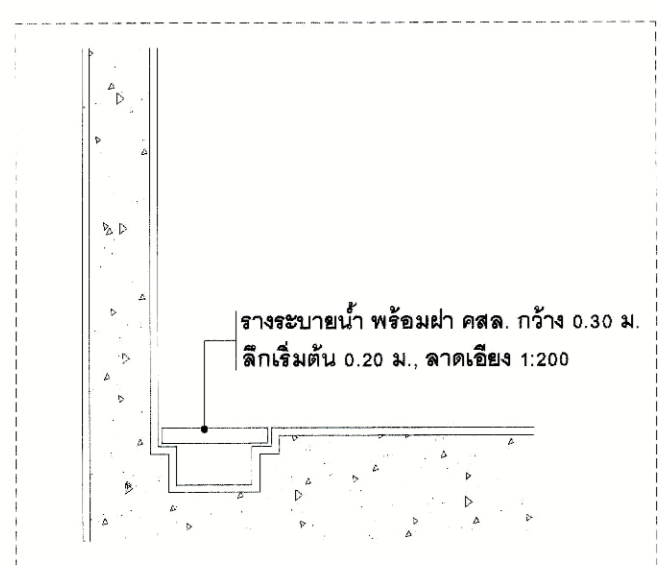

ผังระบบเสียงประกาศ, ป้ายทางหนีไฟและ ไฟฟ้าแสงสว่างฉุกเฉิน ชั้นล่าง
 SCALE 1:200



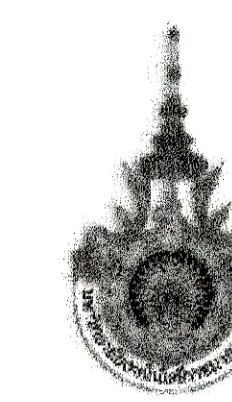

PROJECT NUMBER RA-13-01
PROJECT NAME

อาคารแสดงนิทรรศการและการสอน
นันทนาการ จำนวน 1 หลัง

OWNER: **UTK** ราชมิ่งคิด
กรุงเทพ

LOCATION: เลขที่ 2 ถนนนางลิ้นจี่ แขวงทุ่งมหาเมฆ
เขตสาทร กรุงเทพมหานคร 10120

architects
regal
บริษัท เรกา สถาปนิกร จำกัด

ARCHITECT
นายอภิสิทธิ์ หอมทรัพย์ 2-ต. 398
นายวิชาญ วัฒนสุข 2-ต. 2372
นายสุวิทย์ พิทยะวิเชียร 2-ต. 10742
นายอดิศักดิ์ พุฒพันธ์ 2-ต. 18278
นายอนันต์ เกตุวงศ์ 2-ต. 18272
นายสถาพร ศิริพงษ์ 2-ต. 18272

AUTHORIZED SIGNATURE

STRUCTURAL ENGINEER
ดร.ปัทมาภรณ์ 2-ต. 3893
นายสุวิทย์ 2-ต. 3883
นายวิชาญ 2-ต. 45748
นายวิชาญ 2-ต. 55033

วิศวกรควบคุมแบบ และ รายการคำนวณโครงสร้าง
รวมรวม 2-ต. 1021

ELECTRICAL ENGINEER
นายคณิศร 2-ต. 859
นายคณิศร 2-ต. 4508

MECHANICAL ENGINEER
นายวิชาญ 2-ต. 398
นายวิชาญ 2-ต. 1958

SANITARY ENGINEER
นายวิชาญ 2-ต. 388
นายวิชาญ 2-ต. 206

GENERAL NOTE
1. THIS DRAWING IS THE PROPERTY OF ARCHITECTS 40 LIMITED OR ONE OF ITS AFFILIATES. IT IS HEREBY SUBMITTED TO RETURN UPON DEMAND AND IS NOT TO BE USED EXCEPT IN CONNECTION WITH THE PROJECT FOR WHICH IT IS INTENDED.
2. DO NOT SCALE THIS DRAWING. USE FIGURED DIMENSIONS ONLY.

NO.	DESCRIPTION	BY	DATE
1	แบบแปลนอาคาร - แบบก่อสร้าง	www	30-08-13

NO.	DESCRIPTION	BY	DATE
1	แบบแปลนอาคาร - แบบก่อสร้าง	www	30-08-13

DRAWING TITLE
ผังระบบเสียงประกาศ, ป้ายทางหนีไฟและ ไฟฟ้าแสงสว่างฉุกเฉิน ชั้นที่ 1

CHECKED BY	ENGINEER	SIGNED	DRAWING NO.
CHK			E
ENG			3.10
DM			

DRAWN BY: PRINTED DATE: 30-08-13 SCALE AS SHOWN REF. FILE

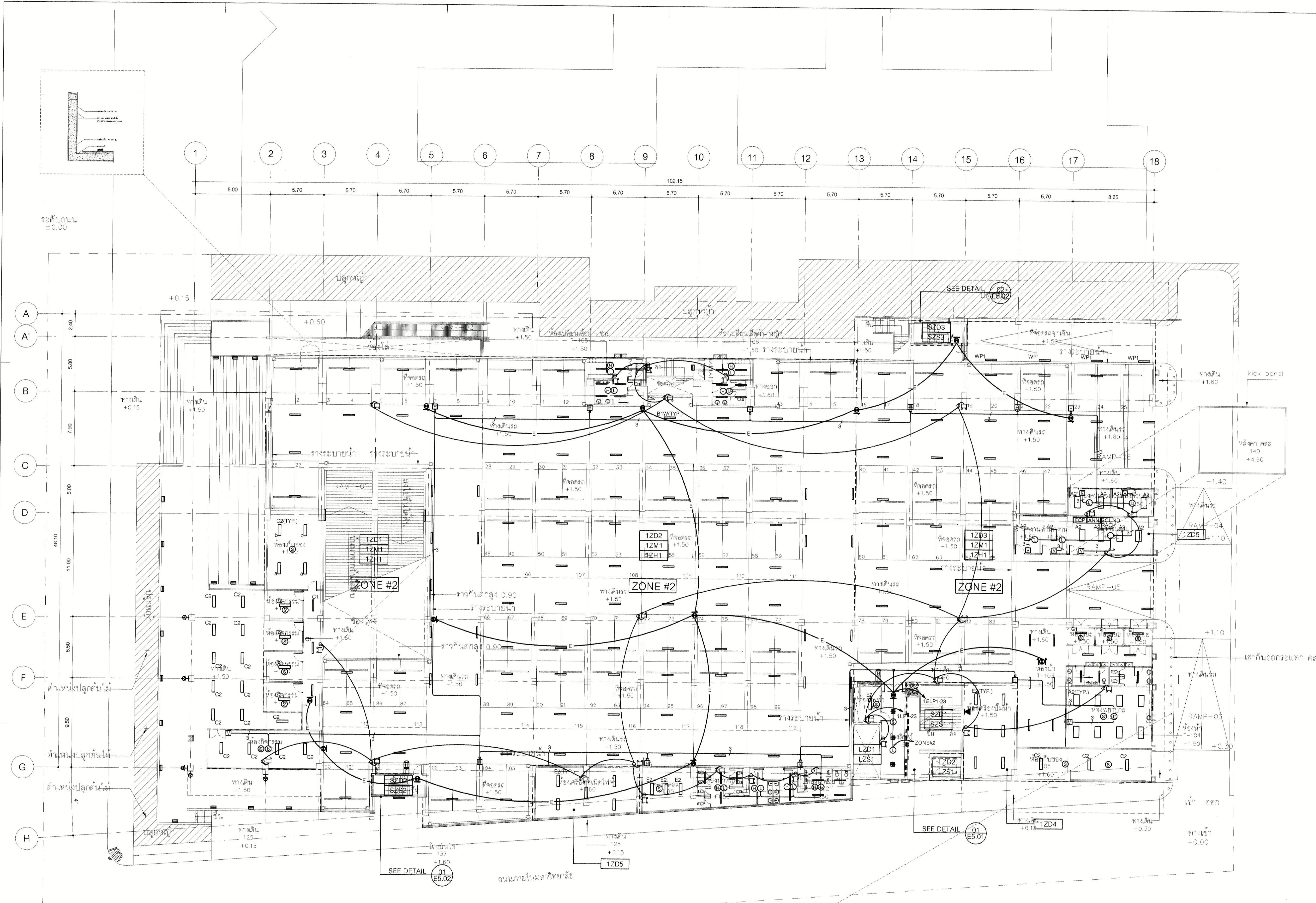

ผังระบบเสียงประกาศ, ป้ายทางหนีไฟและ ไฟฟ้าแสงสว่างฉุกเฉิน ชั้นที่ 1

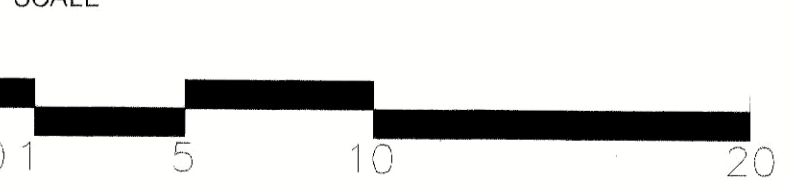

1:200

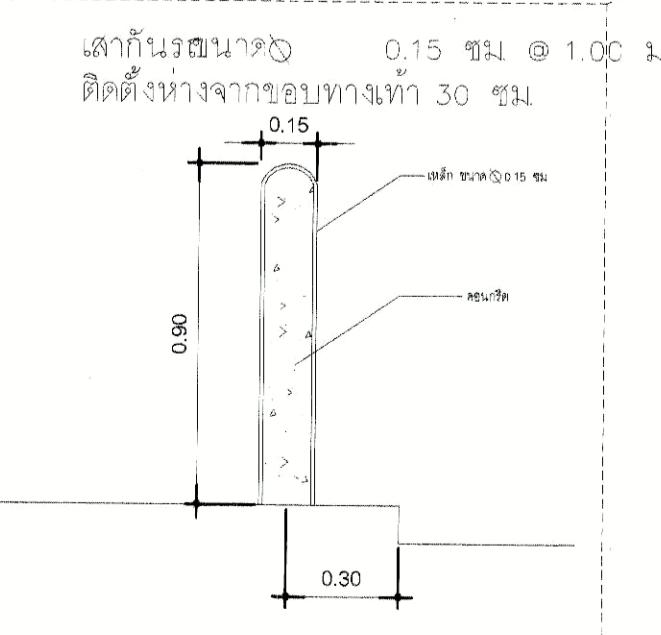

เสาทำนบขนาด 0.15 ซม @ 1.00 ม.
ติดตั้งห่างจากขอบทางเท้า 30 ซม.

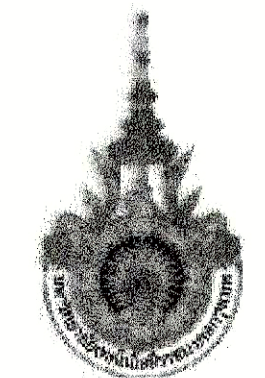

PROJECT NUMBER RA-13-01
PROJECT NAME

อาคารแสดงนิทรรศการและการสอน
นันทนาการ จำนวน 1 หลัง

OWNER: **UTK** ราชชมงคล
กรุงเทพ

LOCATION:
เลขที่ 2 ถนนบางลำพู แขวงทุ่งมหาเมฆ
เขตสาทร กรุงเทพมหานคร 10120

architects
regal
33/88 หมู่ 10 ซอยบางลำพู ซอยราชดำเนิน
ตึกพาณิชย์ ชั้นบนและล่าง ซอยบางลำพู 11/100
TEL. +66 (0) 2152-0917
FAX. +66 (0) 2152-0918
E-MAIL: regalarchitects@gmail.com

บริษัท เรา สถาปนิก จำกัด

ARCHITECT	AUTHORIZED SIGNATURE
นายสุรชัย พรหมพันธ์	ว.ศ.ช. 398
นายวิชา ภาณุมาศ	ว.ศ.ช. 2872
นางสาววิมลทิพย์ พิทยศิริยาพร	ว.ศ.ช. 10742
นายสุวิวัฒน์ พุทธิศักดิ์	ว.ศ.ช. 18278
นายอนุชิต ทรัพย์	ว.ศ.ช. 15872
นางสาววิภาดา ศิขรินทร์	

STRUCTURAL ENGINEER

วิวัฒน์ ภาณุมาศ	ว.ศ.ช. 3683
บุญเสริม เสริมศิริสุวรรณ	ว.ศ.ช. 5665
วิรัตน์ สุขโทโส	ว.ศ.ช. 46748
ศศิธร ภาณุมาศ	ว.ศ.ช. 55033

วิศวกรผู้ตรวจแบบ และ รายการคำนวณโครงสร้าง
กรรมการ นายสมชาย แสงศรีโย ว.ศ.ช. 1021

ELECTRICAL ENGINEER

ภานิด	ว.ศ.ช. 859
รณภศ	ว.ศ.ช. 4556

MECHANICAL ENGINEER

สุวิภา	ว.ศ.ช. 398
ชนะ	ว.ศ.ช. 1958

SANITARY ENGINEER

ศศิธร	ว.ศ.ช. 368
วิมลทิพย์	ว.ศ.ช. 205

GENERAL NOTE
1. THIS DRAWING IS THE PROPERTY OF ARCHITECTS 48 LIMITED OR ONE OF ITS APPLICABLES. IT IS ISSUED SUBJECT TO RETURN UPON DEMAND AND IS NOT TO BE USED EXCEPT IN CONNECTION WITH THE PROJECT FOR WHICH IT IS INTENDED.
2. DO NOT SCALE! THIS DRAWING USE FIGURED DIMENSIONS ONLY.
3. ไม่ให้คัดลอกหรือทำซ้ำโดยไม่ได้รับอนุญาต

NO.	DESCRIPTION	BY	DATE
1	แบบแปลนอาคาร - แบบก่อสร้าง	www	30-08-13

ISSUE/REVISION

NO.	DESCRIPTION	BY	DATE
1	แบบแปลนอาคาร - แบบก่อสร้าง	www	30-08-13

DRAWING TITLE
ผังระบบเสียงประกาศ, ป้ายทางหนีไฟและ ไฟฟ้าแสงสว่างฉุกเฉิน ชั้นที่ 2

CHECKED BY	ENGINEER	SIGNED	DRAWING NO.
CHK			E
ENG			3.11
DM			

DRAWN BY: PRINTED DATE: 30-08-13 SCALE AS SHOWN REF. FILE

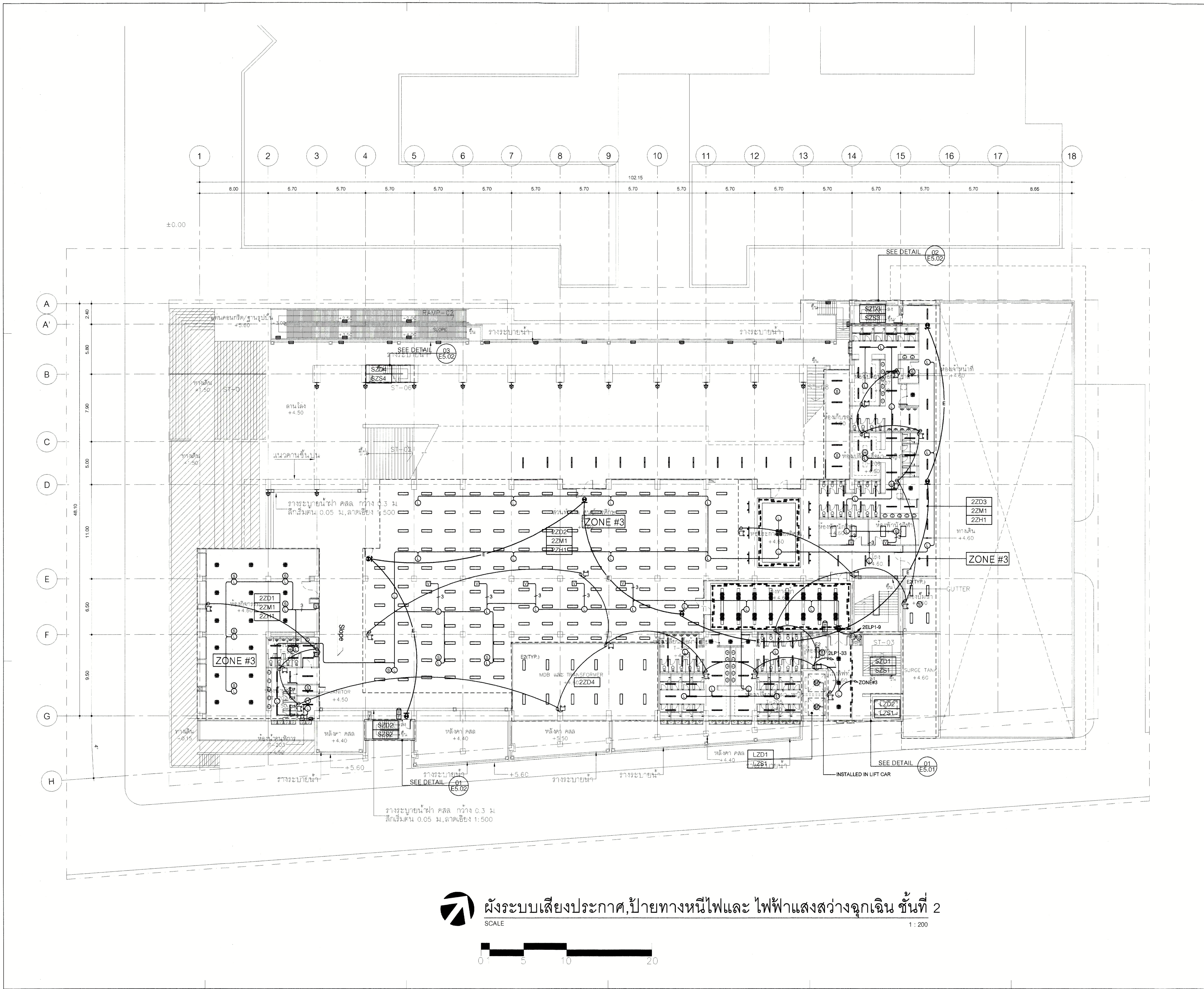

ผังระบบเสียงประกาศ, ป้ายทางหนีไฟและ ไฟฟ้าแสงสว่างฉุกเฉิน ชั้นที่ 2
SCALE



1 : 200

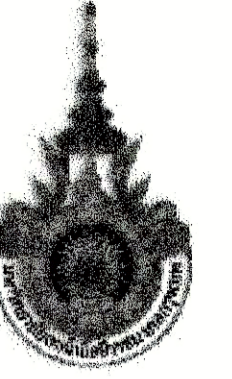

PROJECT NUMBER RA-13-01
PROJECT NAME

อาคารแสดงนิทรรศการและการสอน
นันทนาการ จำนวน 1 หลัง

OWNER: **LTK** ราชมณฑล
กรุงเทพ

LOCATION:
เลขที่ 2 ถนนนางสีนัง แขวงทุ่งมหาเมฆ
เขตสาทร กรุงเทพมหานคร 10120

architects
regal
3248 หมู่บ้านสวนนิรมล ถนนสุขุมวิท
ซอยสุขุมวิท 21 แขวงคลองเตย เขตคลองเตย กรุงเทพฯ 10110
TEL: +66 (0) 2160-0917
FAX: +66 (0) 2160-0918
E-MAIL: regalarchitect@yahoo.com

บริษัท เรกา สถาปนิก จำกัด

ARCHITECT	AUTHORIZED SIGNATURE
นายสุวิทย์ พรหมภรณ์ 2-80 388	
นายวิชา กาญจน 8-80 2872	
นายสุวิทย์ พรหมภรณ์ 7-80 10742	
นายคณิศร พูลสวัสดิ์ 7-80 18278	
นายอนันต์ เกตุวงศ์ 7-80 18872	
นายวิภาส วัฒนพันธ์	

STRUCTURAL ENGINEER	
วุฒิบัตร	ภาคตะวันออก 88 3883
นายสุวิทย์ พรหมภรณ์ 88 5665	
นายคณิศร พูลสวัสดิ์ 78 46748	
นายอนันต์ เกตุวงศ์ 78 55033	

วิศวกรตรวจสอบแบบ และ รายการคำนวณโครงสร้าง
สรนบุญ วัฒนชัย 78 1021

ELECTRICAL ENGINEER	
วุฒิบัตร	ภาคกลาง 78 859
นายคณิศร พูลสวัสดิ์ 88 4506	

MECHANICAL ENGINEER	
วุฒิบัตร	ภาคกลาง 78 388
นายคณิศร พูลสวัสดิ์ 88 1908	

SANITARY ENGINEER	
วุฒิบัตร	ภาคกลาง 88 368
นายคณิศร พูลสวัสดิ์ 78 205	

GENERAL NOTE
1. THIS DRAWING IS THE PROPERTY OF ARCHITECTS 48 LIMITED OR ONE OF ITS AFFILIATES. IT IS ISSUED SUBJECT TO RETURN UPON DEMAND AND IS NOT TO BE USED EXCEPT IN CONNECTION WITH THE PROJECT FOR WHICH IT IS INTENDED.
2. DO NOT SCALE THIS DRAWING. USE FIGURED DIMENSIONS ONLY.
ให้ใช้ตัวเลขที่กำกับไว้เท่านั้น ห้ามคัดลอกแบบ

คณะกรรมการตรวจรับแบบ		AUTHORIZED SIGNATURE
1. นายคณิศร พูลสวัสดิ์	ประธานกรรมการ	
2. นายสุวิทย์ พรหมภรณ์	กรรมการ	
3. นายวิชา กาญจน	กรรมการ	
4. นายคณิศร พูลสวัสดิ์	กรรมการ	
5. นายคณิศร พูลสวัสดิ์	กรรมการ	
6. นายคณิศร พูลสวัสดิ์	กรรมการ	
7. นายคณิศร พูลสวัสดิ์	กรรมการ	
8. นายคณิศร พูลสวัสดิ์	กรรมการ	
9. นายคณิศร พูลสวัสดิ์	กรรมการ	
10. นายคณิศร พูลสวัสดิ์	กรรมการ	
11. นายคณิศร พูลสวัสดิ์	กรรมการ	
12. นายคณิศร พูลสวัสดิ์	กรรมการ	
13. นายคณิศร พูลสวัสดิ์	กรรมการและสถาปนิก	

ISSUE/REVISION			
NO.	DESCRIPTION	BY	DATE
1	แบบแปลนอาคาร - แบบก่อสร้าง	www	30-08-13

DRAWING TITLE
ผังระบบเสียงประกาศ, ป้ายทางหนีไฟและ ไฟฟ้าแสงสว่างฉุกเฉิน ชั้นที่ 5
ไฟฟ้าแสงสว่างฉุกเฉิน ชั้นที่ 5

CHECKED BY		DRAWING NO.	
CHK	ENGINEER	SIGNED	
ENG			E
DM			3.14

DRAWN BY
PRINTED DATE 30-08-13 SCALE AS SHOWN
REF. FILE

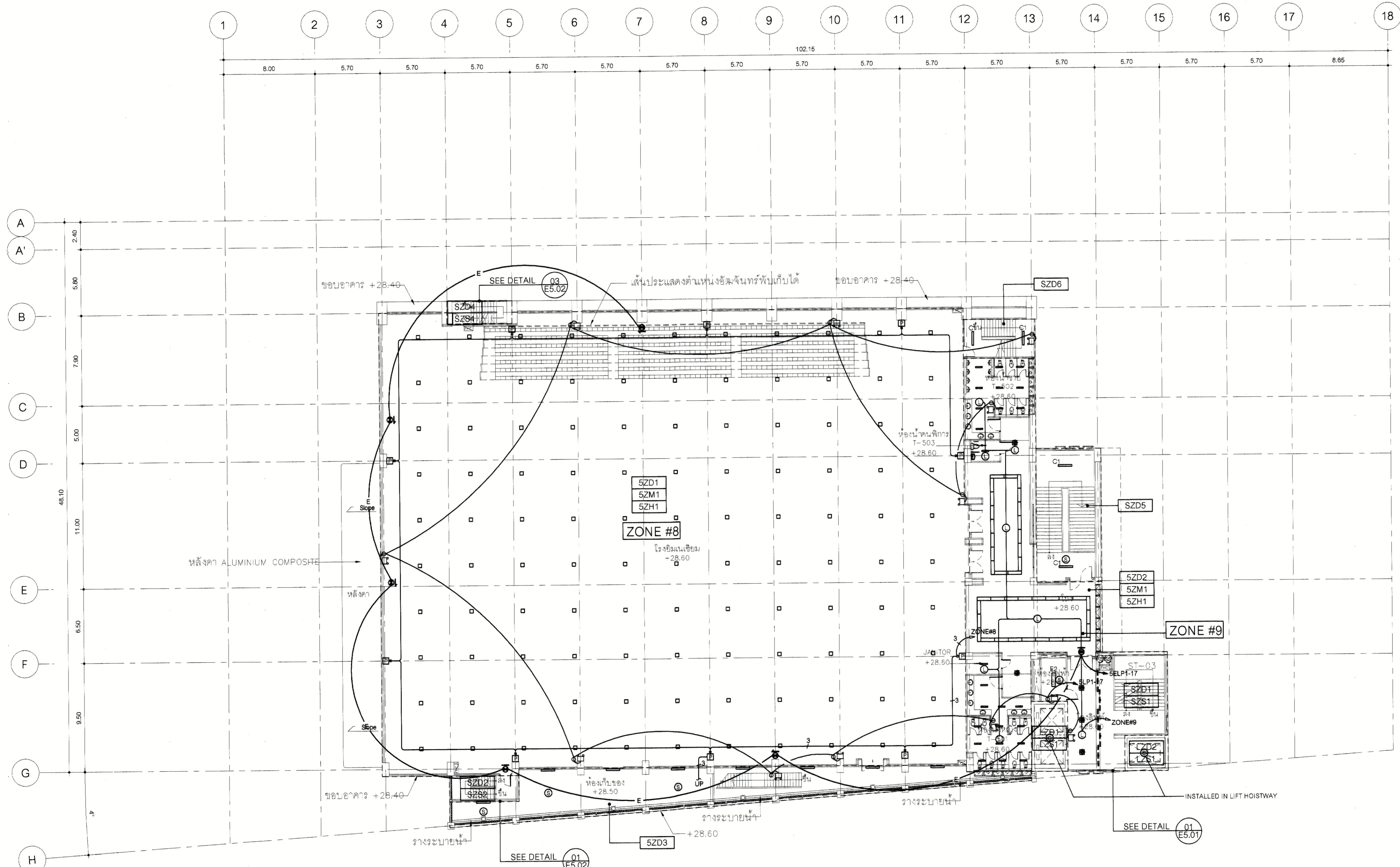

ผังระบบเสียงประกาศ, ป้ายทางหนีไฟและ ไฟฟ้าแสงสว่างฉุกเฉิน ชั้นที่ 5

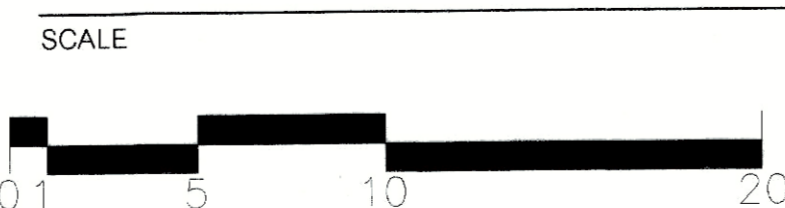

1 : 200

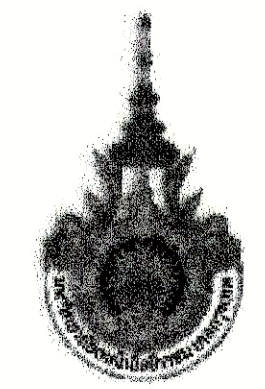

PROJECT NUMBER RA-13-01

PROJECT NAME

อาคารแสดงนิทรรศการและการสอน
นันทนาการ จำนวน 1 หลัง

OWNER.

UTK ราชวมงคล
กรุงเทพ

LOCATION.

เลขที่ 2 ถนนนางลิ้นจี่ แขวงทุ่งมหาเมฆ
เขตสาทร กรุงเทพมหานคร 10120

architects

regal architects

บริษัท เรกา สถาปนิก จำกัด

ARCHITECT AUTHORIZED SIGNATURE

นายสุวิทย์ ธรรมานนท์	ร.ศ. 398
นายวิชาญ วัฒนสุข	ร.ศ. 2872
นางสาวกัญญาภัทน์ พิทยสุวิทย์	ร.ศ. 10742
นายณิพันธ์ พูลสวัสดิ์	ร.ศ. 16278
นายชัชชาติ เตชะวงศ์	ร.ศ. 15872
นางสาววิภาดา ภิรมย์พันธ์	

STRUCTURAL ENGINEER

รศ.ดร. กานดาพร วัฒนศิริ	ร.ศ. 3693
นายสุเมธ วัฒนศิริ	ร.ศ. 5665
นายวิชาญ วัฒนสุข	ร.ศ. 46748
นายวิชาญ วัฒนสุข	ร.ศ. 55033

วิศวกรผู้ตรวจแบบ และ รายการคำนวณโครงสร้าง

รศ.ดร. กานดาพร วัฒนศิริ ร.ศ. 1021

ELECTRICAL ENGINEER

นายนิคม วัฒนศิริ	ร.ศ. 859
นายวิชาญ วัฒนสุข	ร.ศ. 4506

MECHANICAL ENGINEER

นายวิชาญ วัฒนสุข	ร.ศ. 398
นายวิชาญ วัฒนสุข	ร.ศ. 1908

SANITARY ENGINEER

นายวิชาญ วัฒนสุข	ร.ศ. 368
นายวิชาญ วัฒนสุข	ร.ศ. 205

GENERAL NOTE

- THIS DRAWING IS THE PROPERTY OF ARCHITECTS 48 LIMITED OR ONE OF ITS AFFILIATES. IT IS ISSUED SUBJECT TO RETURN UPON DEMAND AND IS NOT TO BE USED EXCEPT IN CONNECTION WITH THE PROJECT FOR WHICH IT IS INTENDED.
- DO NOT SCALE THIS DRAWING. USE FIGURED DIMENSIONS ONLY.

โปรดใช้ตัวอักษรที่ปรากฏในแบบให้ชัดเจน ห้ามปรับจากแบบ

คณะกรรมการตรวจรับแบบ AUTHORIZED SIGNATURE

1. นายวิชาญ วัฒนสุข	ประธานกรรมการ	ร.ศ. 398
2. นายวิชาญ วัฒนสุข	รองประธานกรรมการ	ร.ศ. 4506
3. นายวิชาญ วัฒนสุข	กรรมการ	ร.ศ. 398
4. นายวิชาญ วัฒนสุข	กรรมการ	ร.ศ. 1908
5. นายวิชาญ วัฒนสุข	กรรมการ	ร.ศ. 398
6. นายวิชาญ วัฒนสุข	กรรมการ	ร.ศ. 398
7. นายวิชาญ วัฒนสุข	กรรมการ	ร.ศ. 398
8. นายวิชาญ วัฒนสุข	กรรมการ	ร.ศ. 398
9. นายวิชาญ วัฒนสุข	กรรมการ	ร.ศ. 398
10. นายวิชาญ วัฒนสุข	กรรมการ	ร.ศ. 398
11. นายวิชาญ วัฒนสุข	กรรมการ	ร.ศ. 398
12. นายวิชาญ วัฒนสุข	กรรมการ	ร.ศ. 398
13. นายวิชาญ วัฒนสุข	กรรมการ	ร.ศ. 398

ISSUE/REVISION

NO.	DESCRIPTION	BY	DATE
1	แบบแปลนอาคาร - แบบก่อสร้าง	www	30-08-13

DRAWING TITLE

ผังระบบเสียงประกาศ, ป้ายทางหนีไฟและ ไฟฟ้าแสงสว่างฉุกเฉิน ชั้นลอย

CHECKED BY ENGINEER DRAWING NO.

CHK ENGINEER SIGNATURE E

ENG 3.15

DM

DRAWN BY PRINTED DATE 30-08-13 SCALE AS SHOWN REF. FILE

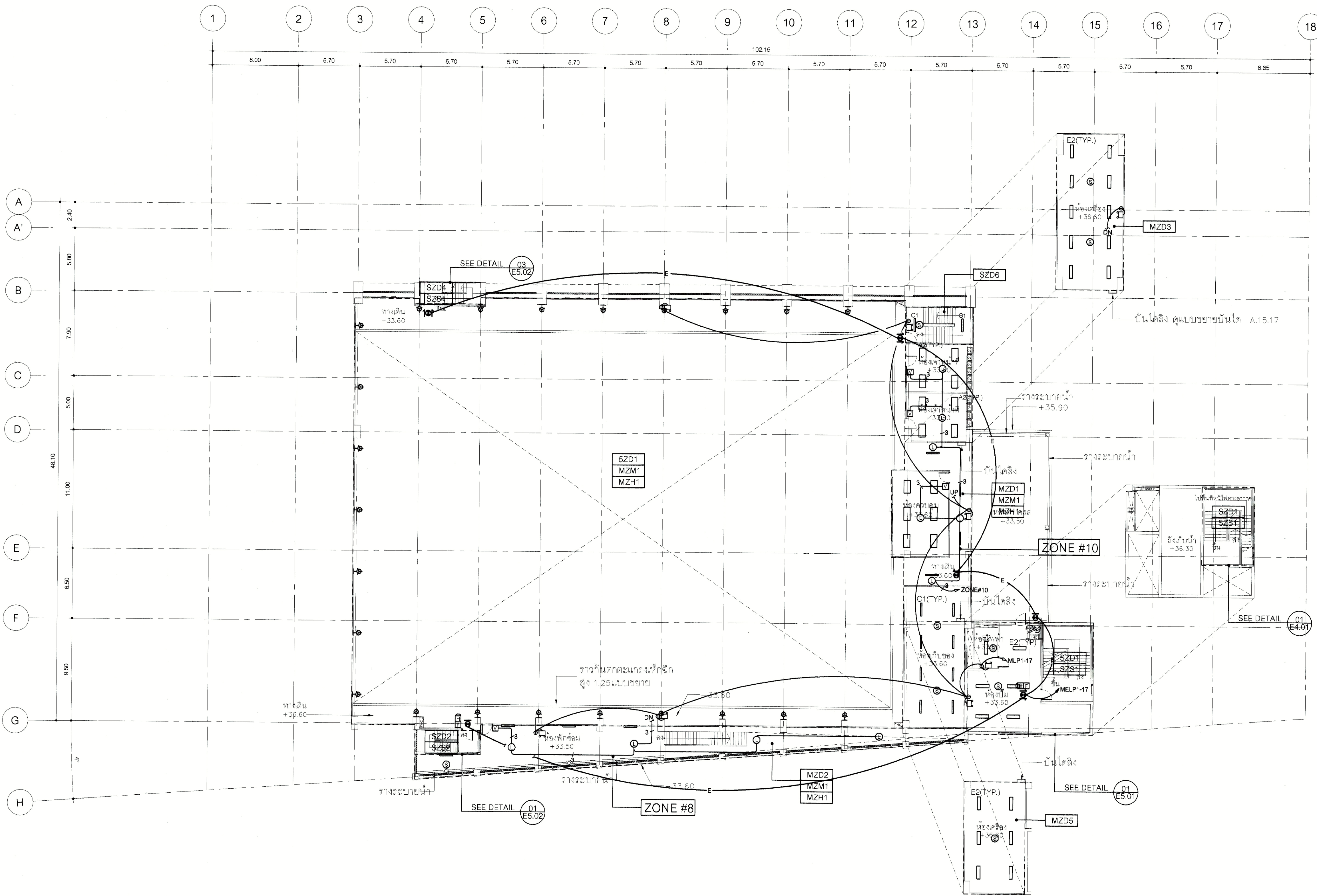

ผังระบบเสียงประกาศ, ป้ายทางหนีไฟและ ไฟฟ้าแสงสว่างฉุกเฉิน ชั้นลอย

SCALE



1 : 200

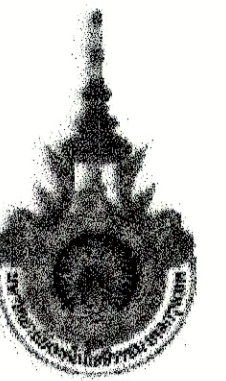

PROJECT NUMBER RA-13-01
PROJECT NAME

อาคารแสดงนิทรรศการและการสอน
นันทนาการ จำนวน 1 หลัง

OWNER: **UTK** ราชชมงคล
กรุงเทพ

LOCATION:
เลขที่ 2 ถนนนางสีนที แขวงทุ่งมหาเมฆ
เขตสาทร กรุงเทพมหานคร 10120

architects
regal architects
32/49 หมู่ 10 ซอยลาดพร้าว 111 ถนนลาดพร้าว แขวงคลองจั่น เขตจตุจักร กรุงเทพฯ 11000
TEL: +66 (0) 2192-0917
FAX: +66 (0) 2192-0918
EMAIL: regalarchitects@gmail.com

บริษัท เรกา สถาปนิก จำกัด

ARCHITECT	AUTHORIZED SIGNATURE
นายสุวิทย์ ชวนชมพร 2-คต 388	
นายวิชาญ ภาณุมาศ 2-คต 2572	
นางสาวศศิธร วัฒนศิริพานิช 2-คต 10742	
นายธีรวัฒน์ พงษ์ดี 2-คต 18278	
นายอนุชาต์ เกตุวงศ์ 2-คต 19872	
นางสาวศศิธร วัฒนศิริพานิช	

STRUCTURAL ENGINEER	AUTHORIZED SIGNATURE
วิวัฒน์ ภาณุมาศ 2-คต 3893	
บุญเสริม ศรีนาคสุวรรณ 2-คต 5665	
ธีรวัฒน์ วัฒนศิริพานิช 2-คต 46748	
ธีรชัย วัฒนศิริพานิช 2-คต 55033	

วิศวกรผู้ตรวจแบบ และ รายการคำนวณโครงสร้าง	AUTHORIZED SIGNATURE
ธรรมบุญ แสงชัย 2-คต 1021	

ELECTRICAL ENGINEER	AUTHORIZED SIGNATURE
ภานุศักดิ์ วัฒนศิริพานิช 2-คต 4506	

MECHANICAL ENGINEER	AUTHORIZED SIGNATURE
สุภาวดี วัฒนศิริพานิช 2-คต 388	
ธีรวัฒน์ วัฒนศิริพานิช 2-คต 1988	

SANITARY ENGINEER	AUTHORIZED SIGNATURE
ศศิธร วัฒนศิริพานิช 2-คต 388	
ธีรวัฒน์ วัฒนศิริพานิช 2-คต 205	

GENERAL NOTE
1. THIS DRAWING IS THE PROPERTY OF ARCHITECTS 48 LIMITED OR ONE OF ITS AFFILIATES. IT IS BEING LOANED TO YOU FOR YOUR INFORMATION AND IS NOT TO BE USED EXCEPT IN CONNECTION WITH THE PROJECT FOR WHICH IT IS INTENDED.
2. DO NOT SCALE THIS DRAWING. USE FIGURED DIMENSIONS ONLY.
ให้ใช้ตัวหนังสือที่กำหนดไว้เท่านั้น ห้ามใช้ขนาดแบบ

คณะกรรมการตรวจรับแบบ	AUTHORIZED SIGNATURE
1. นายสุวิทย์ ชวนชมพร ประธานกรรมการ	
2. นายวิชาญ ภาณุมาศ กรรมการ	
3. นายธีรวัฒน์ วัฒนศิริพานิช กรรมการ	
4. นายอนุชาต์ เกตุวงศ์ กรรมการ	
5. นายสุวิทย์ ชวนชมพร กรรมการ	
6. นายวิชาญ ภาณุมาศ กรรมการ	
7. นายธีรวัฒน์ วัฒนศิริพานิช กรรมการ	
8. นายอนุชาต์ เกตุวงศ์ กรรมการ	
9. นายสุวิทย์ ชวนชมพร กรรมการ	
10. นายวิชาญ ภาณุมาศ กรรมการ	
11. นายธีรวัฒน์ วัฒนศิริพานิช กรรมการ	
12. นายอนุชาต์ เกตุวงศ์ กรรมการ	
13. นายสุวิทย์ ชวนชมพร กรรมการ	

NO.	DESCRIPTION	BY	DATE
1	แบบแปลนอาคาร - แบบก่อสร้าง	www	30-08-13

DRAWING TITLE
ผังระบบป้ายทางหนีไฟและไฟฟ้าแสงสว่างฉุกเฉิน ชั้นหลังคา

CHECKED BY	ENGINEER	SIGNED	DRAWING NO.
CHK			E
ENG			3.16
DM			

DRAWN BY: www
PRINTED DATE: 30-08-13
SCALE AS SHOWN
REF. FILE

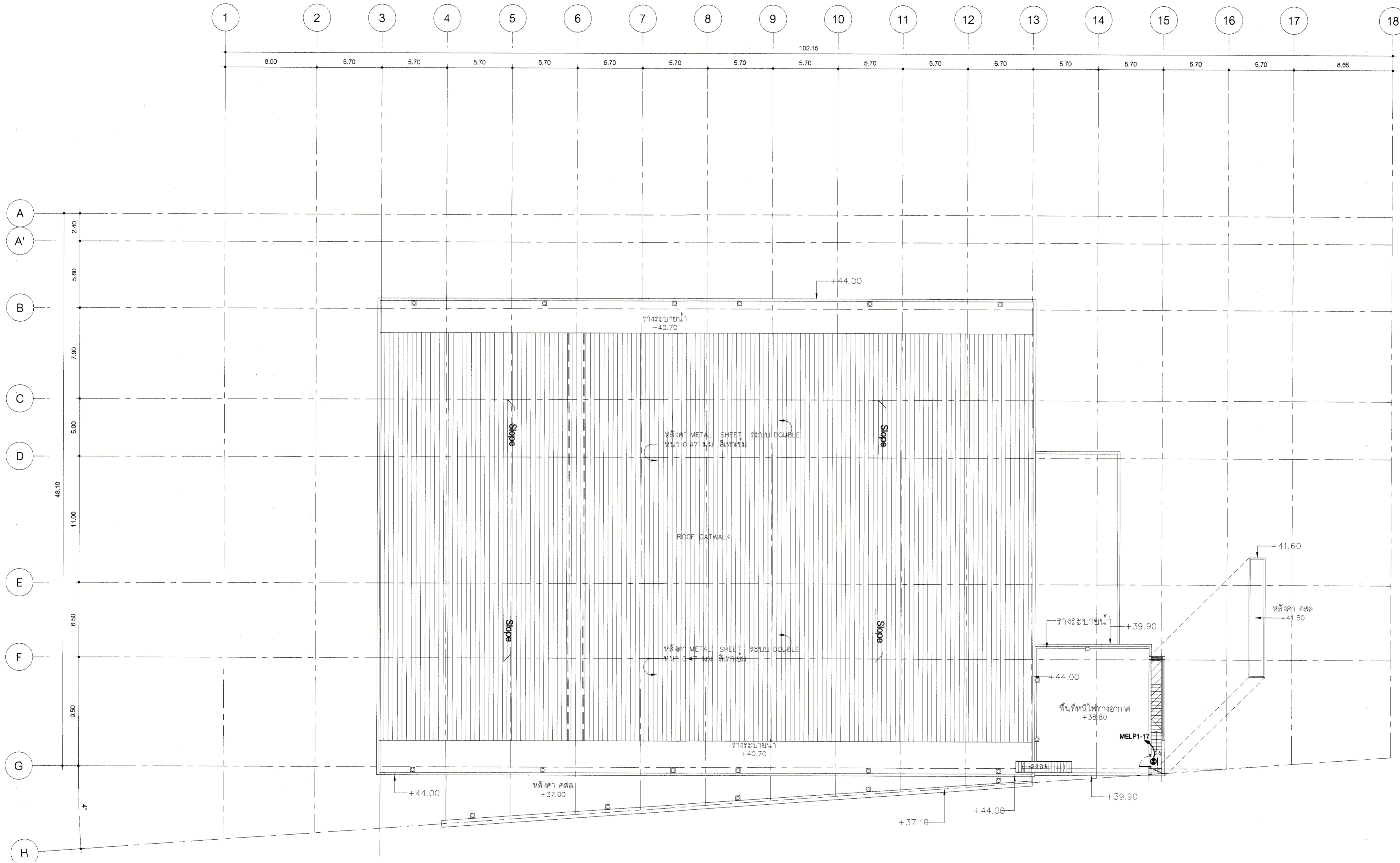

ผังระบบป้ายทางหนีไฟและ ไฟฟ้าแสงสว่างฉุกเฉิน ชั้นหลังคา



SCALE 1 : 200

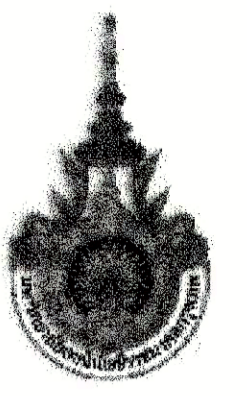

PROJECT NUMBER RA-13-01

PROJECT NAME

อาคารแสดงนิทรรศการและการสอน
นันทนาการ จำนวน 1 หลัง

OWNER: **LTK** ราชมณฑล
กรุงเทพ

LOCATION:
เลขที่ 2 ถนนนางลิ้นจี่ แขวงทุ่งมหาเมฆ
เขตสาทร กรุงเทพมหานคร 10120

architects
rega
3339 ซอยวิภาวดีรังสิตกิโลเมตรที่ 11
ต.บางเขน จ.นนทบุรี 11000
TEL +66 (0) 2 962 0917
FAX +66 (0) 2 962 0918
E-MAIL regaarchitects@yahoo.com

บริษัท เรกา สถาปนิก จำกัด

ARCHITECT	AUTHORIZED SIGNATURE
นายสุวิทย์ ธรรมพันธ์ 2-ศก. 398	
นายวิเชียร วัฒนคุณ 2-ศก. 2972	
นายประจักษ์ วัฒนคุณ 2-ศก. 10242	
นายอัษฎินันท์ วัฒนคุณ 2-ศก. 16278	
นายธนชาติ วัฒนคุณ 2-ศก. 15872	
นายทศพรวิภา วัฒนคุณ 2-ศก. 15872	

STRUCTURAL ENGINEER	AUTHORIZED SIGNATURE
นายวิเศษ วัฒนคุณ 2-ศก. 3993	
นายสุวิทย์ วัฒนคุณ 2-ศก. 5885	
นายสุวิทย์ วัฒนคุณ 2-ศก. 46748	
นายสุวิทย์ วัฒนคุณ 2-ศก. 58033	

วิศวกรตรวจสอบแบบ และ รายการคำนวณโครงสร้าง	AUTHORIZED SIGNATURE
นายสุวิทย์ วัฒนคุณ 2-ศก. 1021	

ELECTRICAL ENGINEER	AUTHORIZED SIGNATURE
นายสุวิทย์ วัฒนคุณ 2-ศก. 859	
นายสุวิทย์ วัฒนคุณ 2-ศก. 4506	

MECHANICAL ENGINEER	AUTHORIZED SIGNATURE
นายสุวิทย์ วัฒนคุณ 2-ศก. 398	
นายสุวิทย์ วัฒนคุณ 2-ศก. 1908	

SANITARY ENGINEER	AUTHORIZED SIGNATURE
นายสุวิทย์ วัฒนคุณ 2-ศก. 368	
นายสุวิทย์ วัฒนคุณ 2-ศก. 205	

GENERAL NOTE

- THIS DRAWING IS THE PROPERTY OF ARCHITECTS 40 LIMITED OR ONE OF ITS AFFILIATES. IT IS ISSUED SUBJECT TO THE TERMS UPON WHICH IT IS ISSUED AND IS NOT TO BE USED EXCEPT IN CONNECTION WITH THE PROJECT FOR WHICH IT IS INTENDED.
- DO NOT SCALE THIS DRAWING. USE FIGURED DIMENSIONS ONLY.

ให้ใช้ตัวอักษรที่ระบุในวงเล็บเท่านั้น ห้ามคัดลอกแบบ

คณะกรรมาการตรวจรับแบบ	AUTHORIZED SIGNATURE
1. นายสุวิทย์ วัฒนคุณ 2-ศก. 398	
2. นายสุวิทย์ วัฒนคุณ 2-ศก. 398	
3. นายสุวิทย์ วัฒนคุณ 2-ศก. 398	
4. นายสุวิทย์ วัฒนคุณ 2-ศก. 398	
5. นายสุวิทย์ วัฒนคุณ 2-ศก. 398	
6. นายสุวิทย์ วัฒนคุณ 2-ศก. 398	
7. นายสุวิทย์ วัฒนคุณ 2-ศก. 398	
8. นายสุวิทย์ วัฒนคุณ 2-ศก. 398	
9. นายสุวิทย์ วัฒนคุณ 2-ศก. 398	
10. นายสุวิทย์ วัฒนคุณ 2-ศก. 398	
11. นายสุวิทย์ วัฒนคุณ 2-ศก. 398	
12. นายสุวิทย์ วัฒนคุณ 2-ศก. 398	
13. นายสุวิทย์ วัฒนคุณ 2-ศก. 398	

ISSUE/REVISION	DESCRIPTION	BY	DATE
1	แบบแปลนอาคาร - แบบก่อสร้าง	www	30-08-13

DRAWING TITLE
ผังระบบป้องกันฟ้าผ่า ชั้น 4

CHECKED BY	ENGINEER	SIGNED	DRAWING NO.
CHK			E
ENG			4.02
DM			

DRAWN BY: www
PRINTED DATE: 30-08-13
SCALE AS SHOWN
REF. FILE

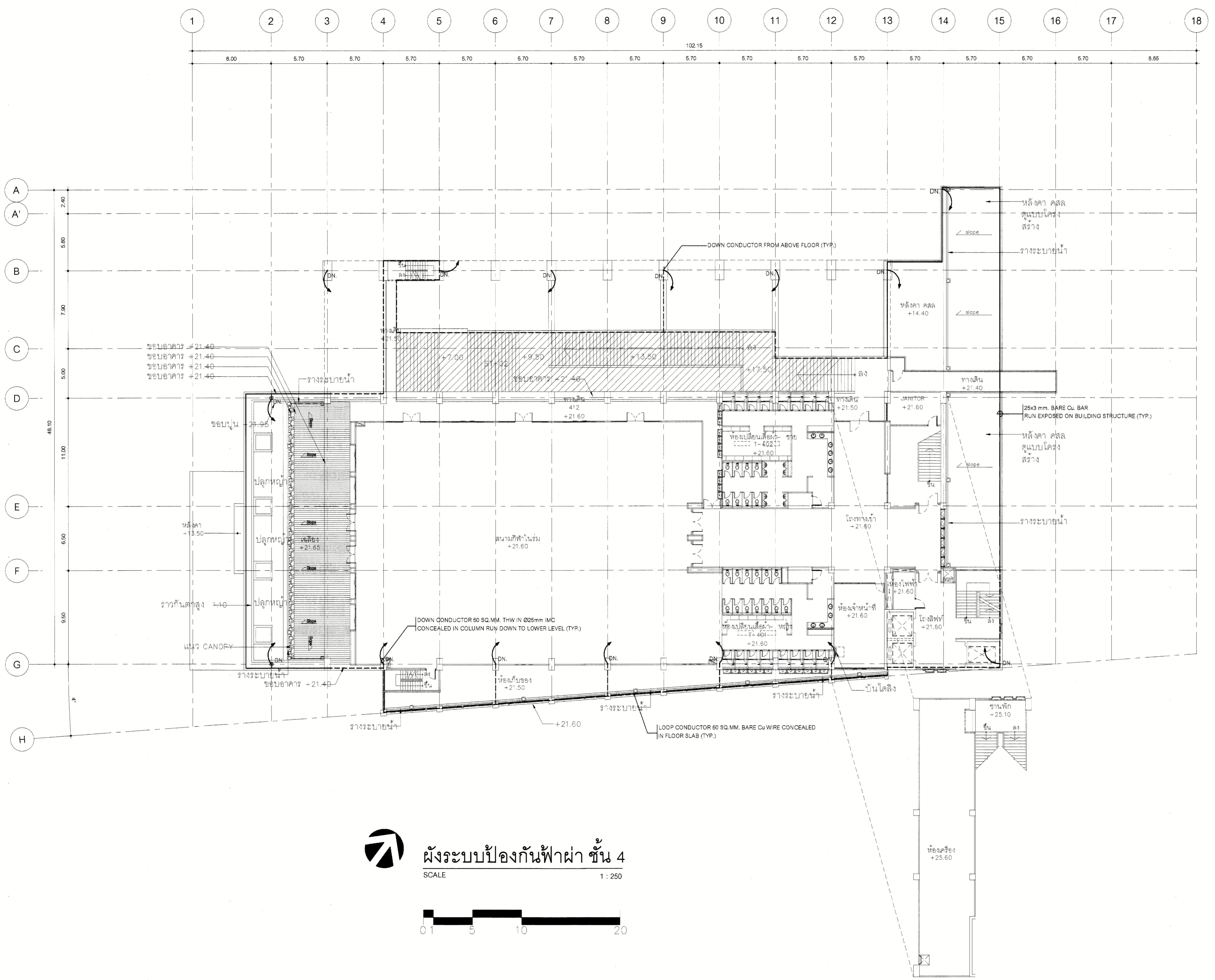

ผังระบบป้องกันฟ้าผ่า ชั้น 4
SCALE 1 : 250

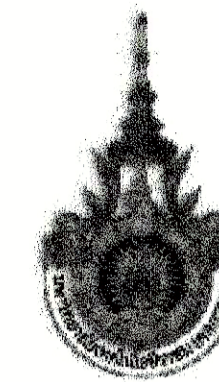

PROJECT NUMBER RA-13-01

PROJECT NAME

อาคารแสดงนิทรรศการและการสอน
นันทนาการ จำนวน 1 หลัง

OWNER.

LTK ราชมงคล
กรุงเทพ

LOCATION.

เลขที่ 2 ถนนนางลิ้นจี่ แขวงทุ่งมหาเมฆ
เขตสาทร กรุงเทพมหานคร 10120

architects

regal

33/4 หมู่ 10 ซอยสุขุมวิท 111 แขวงคลองเตย
กรุงเทพมหานคร 10110
TEL. +66 (0) 2102-0917
FAX. +66 (0) 2102-0918
E-MAIL. regalarchitects@regal.com

บริษัท เรา สถาปนิก จำกัด

ARCHITECT	AUTHORIZED SIGNATURE
นายสุวิทย์ พงษ์เทพ	ร.ศ. 398
นายวิชาญ เกตุพงษ์	ร.ศ. 4872
นายสุวิทย์ พงษ์เทพ	ร.ศ. 10742
นายสุวิทย์ พงษ์เทพ	ร.ศ. 16278
นายสมชาติ เกตุพงษ์	ร.ศ. 15872
นายสุวิทย์ พงษ์เทพ	ร.ศ. 15872

STRUCTURAL ENGINEER

นายวิชาญ เกตุพงษ์	ร.ศ. 3993
นายสุวิทย์ พงษ์เทพ	ร.ศ. 5665
นายวิชาญ เกตุพงษ์	ร.ศ. 48748
นายวิชาญ เกตุพงษ์	ร.ศ. 55033

วิศวกรตรวจสอบแบบ และ รายการคำนวณโครงสร้าง
กรรมการควบคุมแบบ
นายวิชาญ เกตุพงษ์ ร.ศ. 1021

ELECTRICAL ENGINEER

นายวิชาญ เกตุพงษ์	ร.ศ. 4508
นายวิชาญ เกตุพงษ์	ร.ศ. 4508

MECHANICAL ENGINEER

นายวิชาญ เกตุพงษ์	ร.ศ. 398
นายวิชาญ เกตุพงษ์	ร.ศ. 1958

SANITARY ENGINEER

นายวิชาญ เกตุพงษ์	ร.ศ. 398
นายวิชาญ เกตุพงษ์	ร.ศ. 205

GENERAL NOTE

- THIS DRAWING IS THE PROPERTY OF ARCHITECTS 44 LIMITED OR ONE OF ITS AFFILIATES. IT IS ISSUED SUBJECT TO RETURN UPON DEMAND AND IS NOT TO BE USED EXCEPT IN CONNECTION WITH THE PROJECT FOR WHICH IT IS INTENDED.
- DO NOT SCALE THIS DRAWING. USE DIMENSIONS ONLY.

ให้ใช้ค่าความเค้นตามข้อกำหนดในหน้ากระดาษแบบ

คณะกรรมการตรวจสอบแบบ

NO.	DESCRIPTION	BY	DATE
1	แบบแปลนอาคาร - แบบก่อสร้าง	www	30-08-13

NO.	DESCRIPTION	BY	DATE
1	แบบแปลนอาคาร - แบบก่อสร้าง	www	30-08-13

DRAWING TITLE
ผังระบบป้องกันฟ้าผ่า ชั้น 3

CHECKED BY	ENGINEER	SIGNED	DRAWING NO.
CHK			E
ENG			4.03
DM			

DRAWN BY
PRINTED DATE 30-08-13
SCALE AS SHOWN
REF. FILE

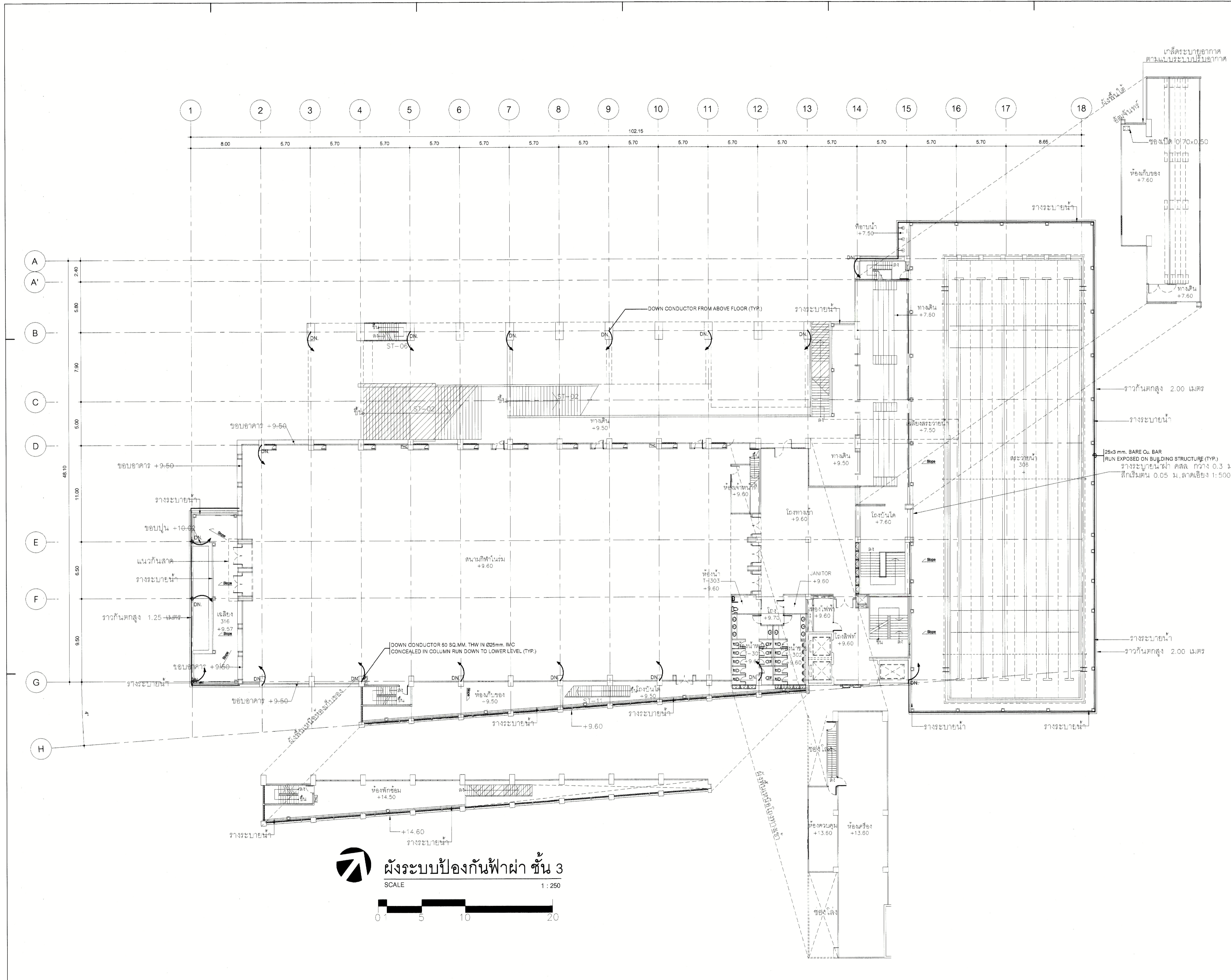

ผังระบบป้องกันฟ้าผ่า ชั้น 3
SCALE 1:250

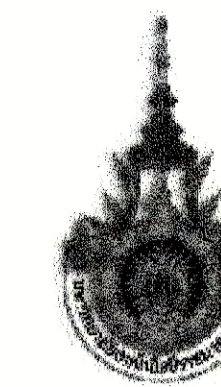

PROJECT NUMBER RA-13-01

PROJECT NAME

อาคารแสดงนิทรรศการและการสอน
นันทนาการ จำนวน 1 หลัง

OWNER: **UTK** ราชวมงคล
กรุงเทพ

LOCATION:
เลขที่ 2 ถนนนางลิ้นจี่ แขวงทุ่งมหาเมฆ
เขตตราชู กรุงเทพมหานคร 10120

architects

regal

บริษัท เรกา สถาปนิก จำกัด

ARCHITECT	AUTHORIZED SIGNATURE
นายอภิสิทธิ์ ทรัพย์ทวีชัย	ร.ศ. 398
นายวิชาญ ทรัพย์ทวีชัย	ร.ศ. 2872
นายสุวิทย์ ทรัพย์ทวีชัย	ร.ศ. 10742
นายสุวิทย์ ทรัพย์ทวีชัย	ร.ศ. 18278
นายวิชาญ ทรัพย์ทวีชัย	ร.ศ. 48748
นายวิชาญ ทรัพย์ทวีชัย	ร.ศ. 55633

STRUCTURAL ENGINEER	AUTHORIZED SIGNATURE
นายวิชาญ ทรัพย์ทวีชัย	ร.ศ. 3893
นายวิชาญ ทรัพย์ทวีชัย	ร.ศ. 2872
นายวิชาญ ทรัพย์ทวีชัย	ร.ศ. 5665
นายวิชาญ ทรัพย์ทวีชัย	ร.ศ. 48748
นายวิชาญ ทรัพย์ทวีชัย	ร.ศ. 55633

วิศวกรตรวจแบบ และ ราชการคำนวณโครงสร้าง

ELECTRICAL ENGINEER	AUTHORIZED SIGNATURE
นายวิชาญ ทรัพย์ทวีชัย	ร.ศ. 559
นายวิชาญ ทรัพย์ทวีชัย	ร.ศ. 4508

MECHANICAL ENGINEER	AUTHORIZED SIGNATURE
นายวิชาญ ทรัพย์ทวีชัย	ร.ศ. 398
นายวิชาญ ทรัพย์ทวีชัย	ร.ศ. 1958

SANITARY ENGINEER	AUTHORIZED SIGNATURE
นายวิชาญ ทรัพย์ทวีชัย	ร.ศ. 368
นายวิชาญ ทรัพย์ทวีชัย	ร.ศ. 205

GENERAL NOTE:
 1. THIS DRAWING IS THE PROPERTY OF ARCHITECTS 48 LIMITED OR ONE OF ITS APPLICABLE. IT IS TO BE USED ONLY FOR THE PROJECT FOR WHICH IT IS INTENDED.
 2. DO NOT SCALE THIS DRAWING. USE DIMENSIONS ONLY.
 3. ใช้คำอธิบายที่แนบมาเท่านั้น ห้ามคัดลอก

NO.	DESCRIPTION	BY	DATE
1	แบบแปลนอาคาร - แบบก่อสร้าง	www	30-08-13

NO.	DESCRIPTION	BY	DATE
1	แบบแปลนอาคาร - แบบก่อสร้าง	www	30-08-13

DRAWING TITLE
ผังระบบป้องกันฟ้าผ่าและการต่อลงดิน ชั้น 1

CHECKED BY	ENGINEER	SIGNED	DRAWING NO.
CHK			E
ENG			4.04
DM			

DRAWN BY
PRINTED DATE 30-08-13
SCALE AS SHOWN
REF. FILE

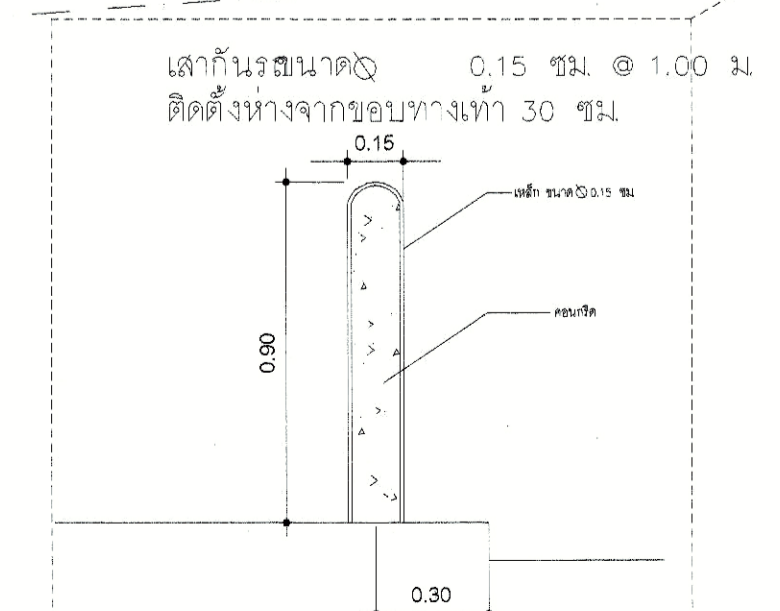
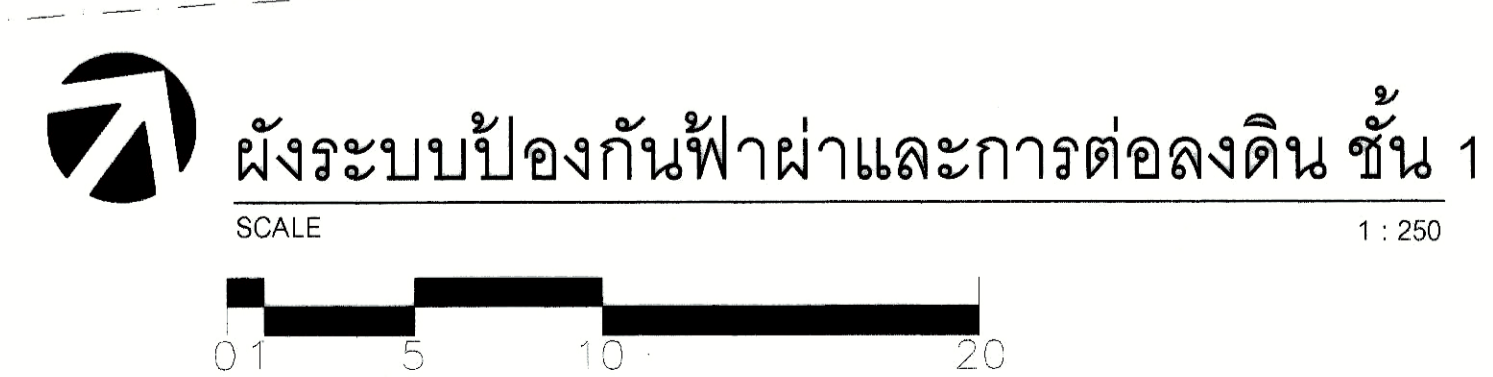
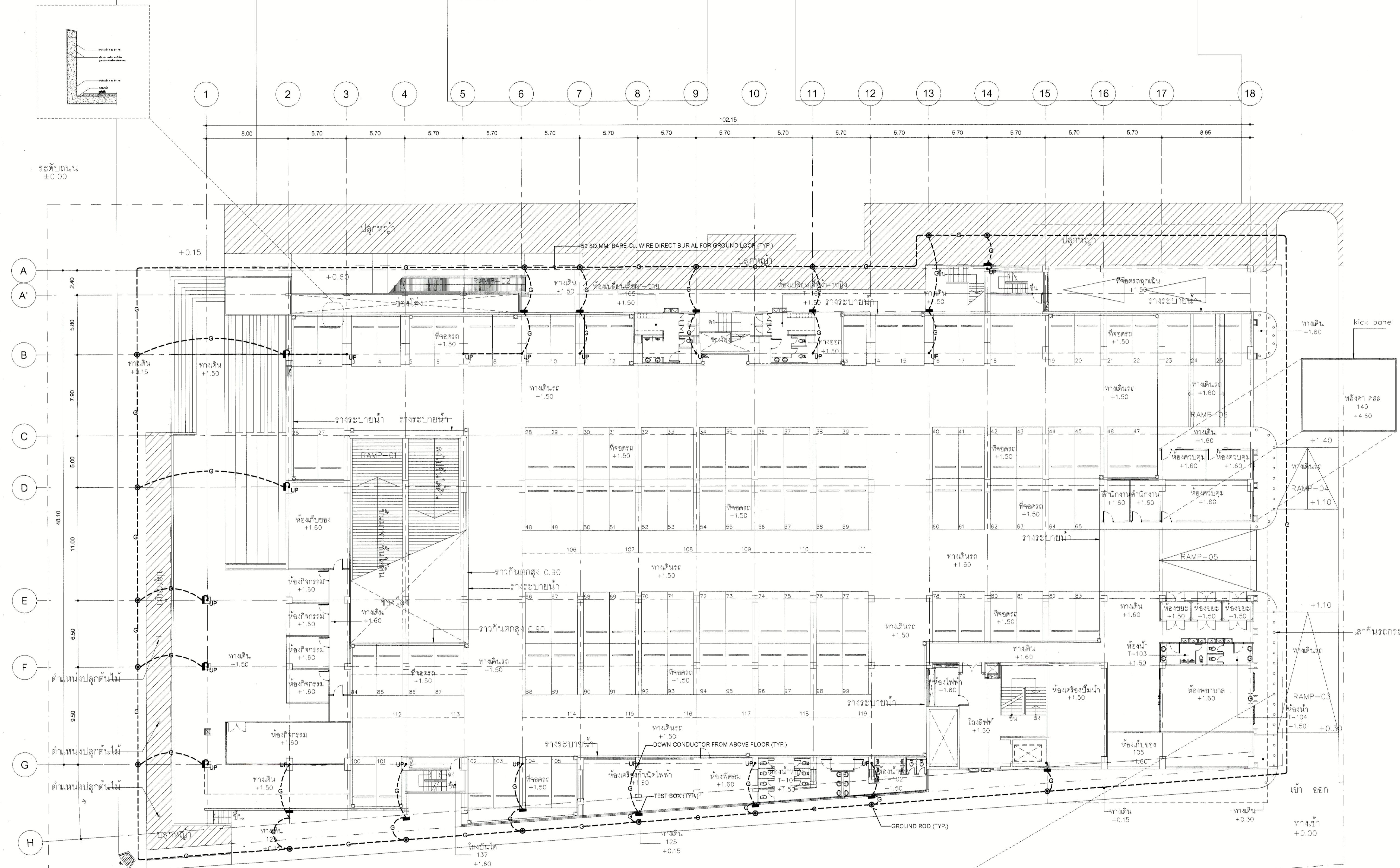



PROJECT NUMBER RA-13-01

PROJECT NAME

อาคารแสดงนิทรรศการและการสอน
นันทนาการ จำนวน 1 หลัง

OWNER

UTK ราชมณฑล
กรุงเทพ

LOCATION

เลขที่ 2 ถนนนางสีนจี แขวงทุ่งมหาเมฆ
เขตสาทร กรุงเทพมหานคร 10120

architects

regal

30148 กรุงเทพมหานคร 10110
โทรศัพท์ โทร. 02-2192-0917
โทรสาร โทร. 02-2192-0918
E-MAIL: regalarchitects@pcc.com

บริษัท เรชา สถาปนิก จำกัด

ARCHITECT	AUTHORIZED SIGNATURE
นายสุวิทย์ พนมพจน์	ว-ตล 398
นายวิชาญ ราชมณฑล	ธ-ตล 2372
นายอภิสิทธิ์ พิเศษพิทักษ์	ท-ตล 10742
นายอัษฎินันท์ ชูสวัสดิ์	ท-ตล 18278
นายสมชาติ มงคลวงศ์	ท-ตล 15872
นางสาววิภาดา ศิระพจน์	

STRUCTURAL ENGINEER	
รศ.ดร. กานดาพร วัฒนชัย	ต.ช. 3693
นายสุวิทย์ ศรีนันทิวงกูร	ต.ช. 5665
นายวิชาญ ราชมณฑล	ท.ช. 46748
นายสุวิทย์ พนมพจน์	ท.ช. 55033

วิศวกรตรวจแบบ และ รายการคำนวณโครงสร้าง
รวมรวม และส่งให้ 78 1021

ELECTRICAL ENGINEER	
นายดิ	วิศ.ช. 858
นายเอก	วิศ.ช. 4558

MECHANICAL ENGINEER	
นายเอก	วิศ.ช. 398
นาย	วิศ.ช. 1958

SANITARY ENGINEER	
นายสุวิทย์	ว.ช. 368
นายดิ	ว.ช. 205

GENERAL NOTE
1. THIS DRAWING IS THE PROPERTY OF ARCHITECTS 46 LIMITED OR ONE OF ITS AFFILIATES. IT IS ISSUED SUBJECT TO RETURN UPON DEMAND AND IS NOT TO BE USED EXCEPT IN CONNECTION WITH THE PROJECT FOR WHICH IT IS INTENDED.
2. DO NOT SCALE THIS DRAWING. USE FIGURED DIMENSIONS ONLY.
ให้ใช้ค่าตัวอักษรที่กำหนดไว้เท่านั้น ห้ามวัดจากแบบ

คณะกรรมการตรวจรับแบบ		AUTHORIZED SIGNATURE
1. นายสุวิทย์ วัฒนชัย	ประธานกรรมการ	
2. นายวิชาญ ราชมณฑล	กรรมการ	
3. นายสุวิทย์ พนมพจน์	กรรมการ	
4. นายอภิสิทธิ์ พิเศษพิทักษ์	กรรมการ	
5. นายอัษฎินันท์ ชูสวัสดิ์	กรรมการ	
6. นายสมชาติ มงคลวงศ์	กรรมการ	
7. นายสุวิทย์ ศรีนันทิวงกูร	กรรมการ	
8. นายวิชาญ ราชมณฑล	กรรมการ	
9. นายสุวิทย์ พนมพจน์	กรรมการ	
10. นายวิชาญ ราชมณฑล	กรรมการ	
11. นายสุวิทย์ ศรีนันทิวงกูร	กรรมการ	
12. นายวิชาญ ราชมณฑล	กรรมการ	
13. นายสุวิทย์ พนมพจน์	กรรมการ	

NO.	DESCRIPTION	BY	DATE
1	แบบแปลนสถาปัตย์ - แบบก่อสร้าง	www	30-08-13

DRAWING TITLE

แบบขยายบันได ST-03

CHECKED BY		DRAWING NO.	
ENGINEER	SIGNED	E	
CHK		5.01	
ENG			
DM			
DRAWN BY		SCALE AS SHOWN	
PRINTED DATE 30-08-13		REF. FILE	

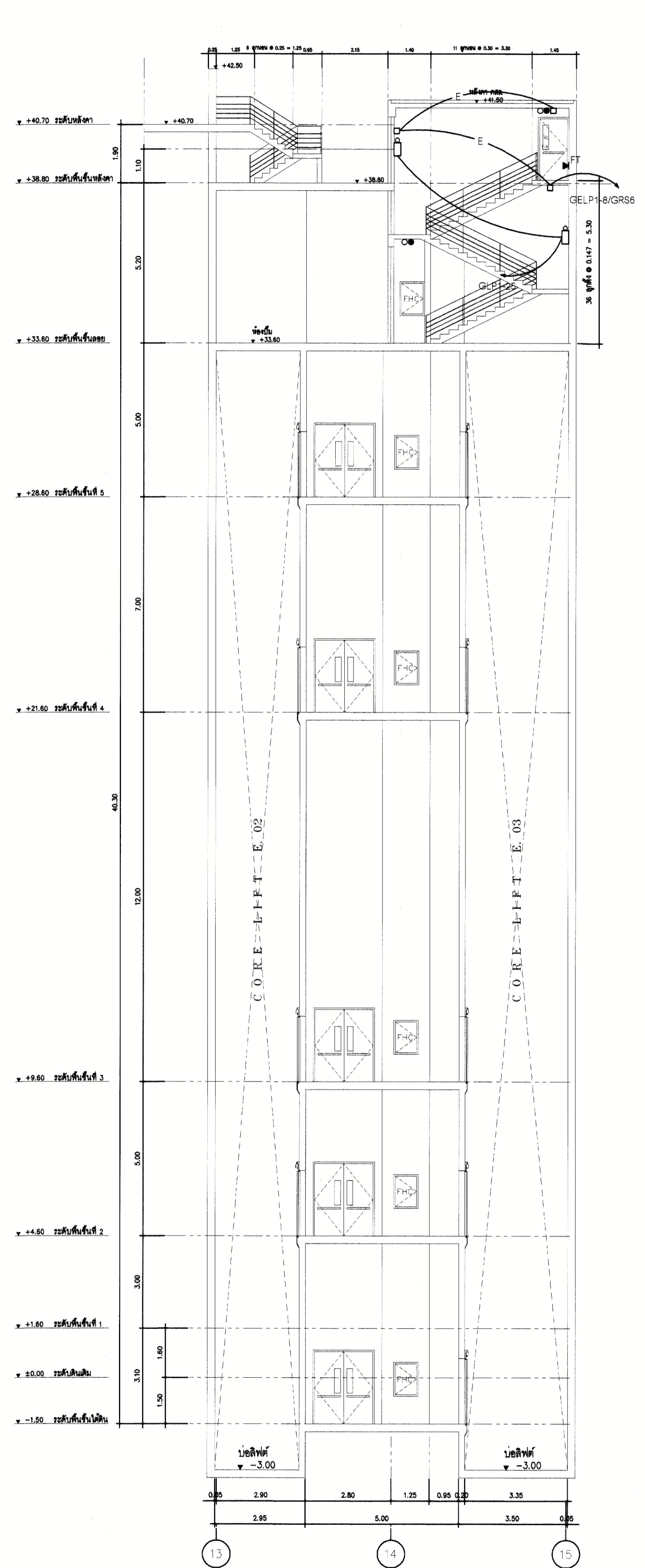
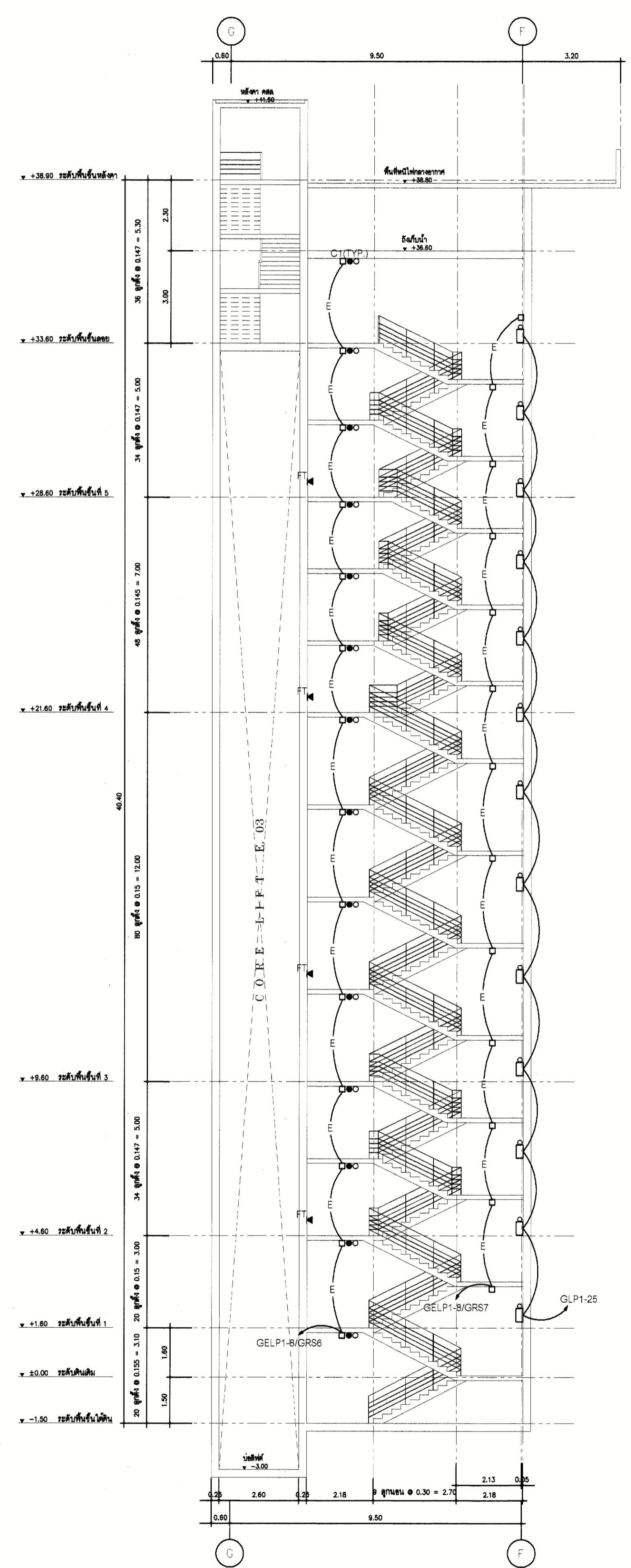

SYMBOL	DESCRIPTION
□	LUMINAIRE TYPE C1
□	LUMINAIRE TYPE Y
■ FT	FIRE FIGHTER'S TELEPHONE SACK W/METALLIC COVER PLATE
●	PHOTO-ELECTRIC SMOKE DETECTOR (UL LISTED AND FM APPROVED)
○	FIRE ALARM SPEAKER (UL LISTED AND FM APPROVED)

01 แบบขยายบันได ST-03

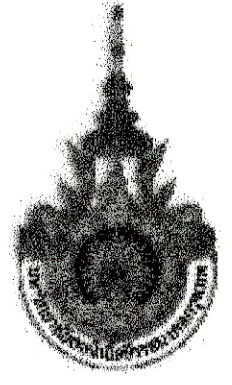

PROJECT NUMBER RA-13-01

PROJECT NAME

อาคารแสดงนิทรรศการและการสอน
นันทนาการ จำนวน 1 หลัง

OWNER: **LTK** ราชมณฑล
กรุงเทพ

LOCATION:
เลขที่ 2 ถนนนางสีนิจ แขวงทุ่งมหาเมฆ
เขตสาทร กรุงเทพมหานคร 10120

architects
regal
3348 หมู่ 11 ถนนวิภาวดีรังสิต กรุงเทพฯ 10160
TEL: +66 (0) 2162-0917
FAX: +66 (0) 2162-0918
EMAIL: regalarchitects@gmail.com

บริษัท เรกา สถาปนิก จำกัด

ARCHITECT	AUTHORIZED SIGNATURE
นายสุวิทย์ พรหมพจน์ 2-80 398	
นายวิชาญ ฤกษ์งาม 2-80 2872	
นายสุวิทย์ ฤกษ์งาม 2-80 10742	
นายสุวิทย์ ฤกษ์งาม 2-80 16278	
นายสมชาติ ฤกษ์งาม 2-80 15872	
นายสุวิทย์ ฤกษ์งาม 2-80 15872	
STRUCTURAL ENGINEER	
นายสุวิทย์ ฤกษ์งาม 2-80 3983	
นายสุวิทย์ ฤกษ์งาม 2-80 2872	
นายสุวิทย์ ฤกษ์งาม 2-80 10742	
นายสุวิทย์ ฤกษ์งาม 2-80 16278	
นายสุวิทย์ ฤกษ์งาม 2-80 15872	
ELECTRICAL ENGINEER	
นายสุวิทย์ ฤกษ์งาม 2-80 3983	
นายสุวิทย์ ฤกษ์งาม 2-80 2872	
นายสุวิทย์ ฤกษ์งาม 2-80 10742	
นายสุวิทย์ ฤกษ์งาม 2-80 16278	
นายสุวิทย์ ฤกษ์งาม 2-80 15872	
MECHANICAL ENGINEER	
นายสุวิทย์ ฤกษ์งาม 2-80 3983	
นายสุวิทย์ ฤกษ์งาม 2-80 2872	
นายสุวิทย์ ฤกษ์งาม 2-80 10742	
นายสุวิทย์ ฤกษ์งาม 2-80 16278	
นายสุวิทย์ ฤกษ์งาม 2-80 15872	
SANITARY ENGINEER	
นายสุวิทย์ ฤกษ์งาม 2-80 3983	
นายสุวิทย์ ฤกษ์งาม 2-80 2872	
นายสุวิทย์ ฤกษ์งาม 2-80 10742	
นายสุวิทย์ ฤกษ์งาม 2-80 16278	
นายสุวิทย์ ฤกษ์งาม 2-80 15872	

GENERAL NOTE
1. THIS DRAWING IS THE PROPERTY OF ARCHITECTS 48 LIMITED OR ONE OF ITS APPLICABLES. IT IS TO BE USED ONLY FOR THE PROJECT FOR WHICH IT IS INTENDED. IT IS NOT TO BE USED EXCEPT IN CONNECTION WITH THE PROJECT FOR WHICH IT IS INTENDED.
2. DO NOT SCALE THIS DRAWING. USE DIMENSIONS ONLY.
ให้ใช้ตัวอักษรที่พิมพ์ในภาษาไทยเท่านั้น ห้ามใช้ตัวอักษรอื่น

SYMBOL	DESCRIPTION	AUTHORIZED SIGNATURE
□	LUMINAIRE TYPE C1	
○	LUMINAIRE TYPE Y	
☒ FT	FIRE FIGHTER'S TELEPHONE SACK W/METALLIC COVER PLATE	
●	PHOTO-ELECTRIC SMOKE DETECTOR (UL LISTED AND FM APPROVED)	
○	FIRE ALARM SPEAKER (UL LISTED AND FM APPROVED)	

NO.	DESCRIPTION	BY	DATE
1	แบบขยายบันได - แบบก่อสร้าง	www	30-08-13

DRAWING TITLE

แบบขยายบันได ST-04,ST-05,ST-06

CHECKED BY ENGINEER SIGNED

ENGINEER SIGNED
E
5.02

DRAWN BY PRINTED DATE 30-08-13 SCALE AS SHOWN REF. FILE

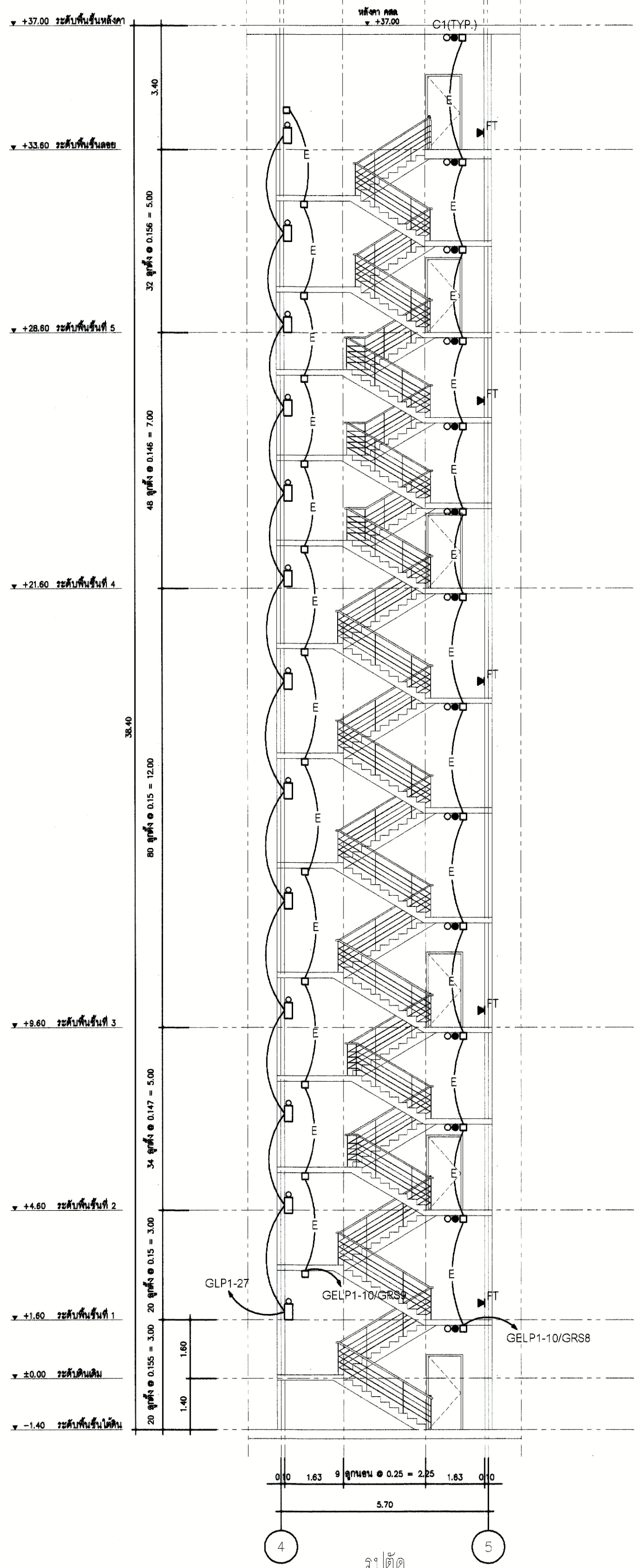

01 แบบขยายบันได ST-04

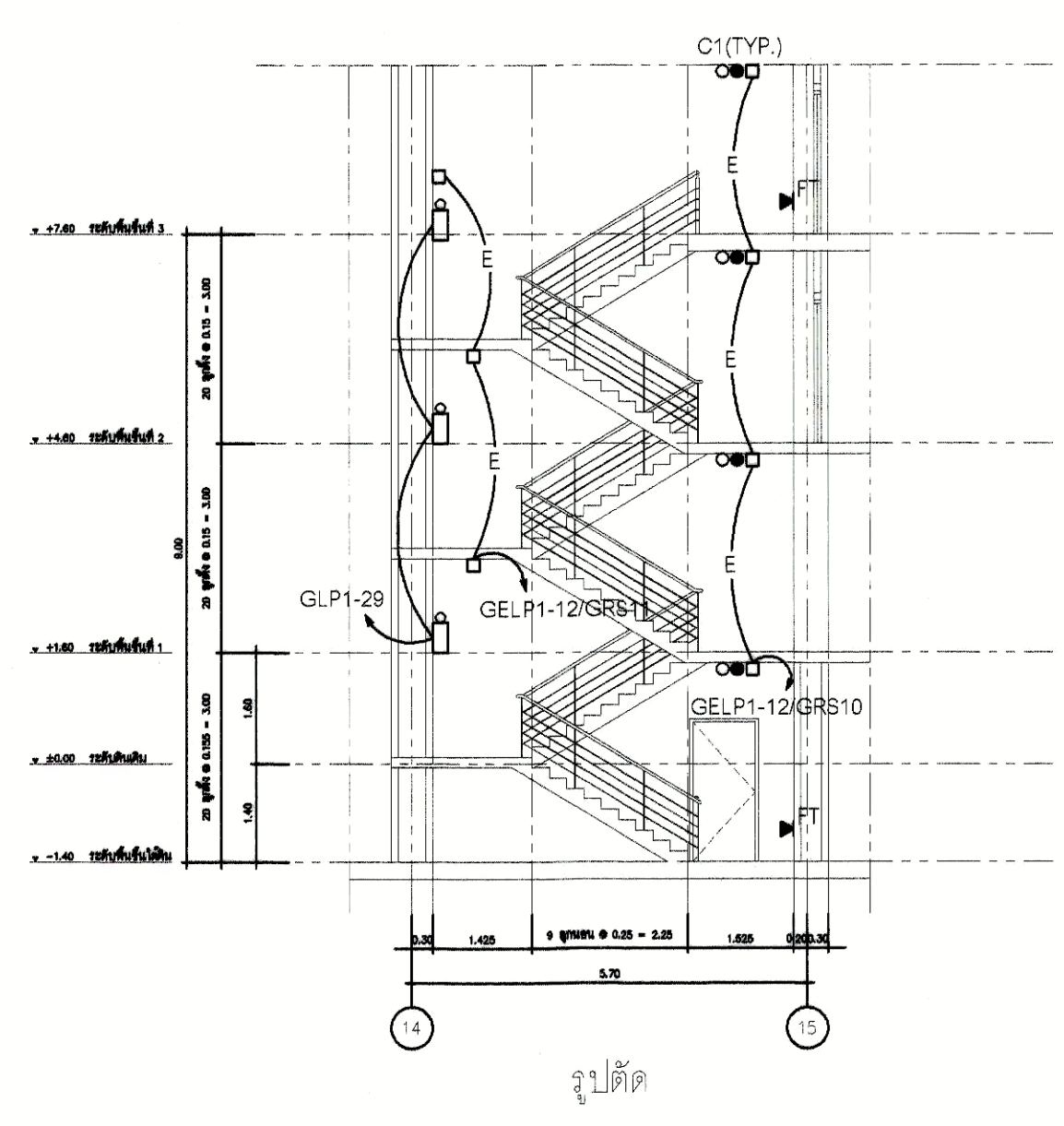

02 แบบขยายบันได ST-05

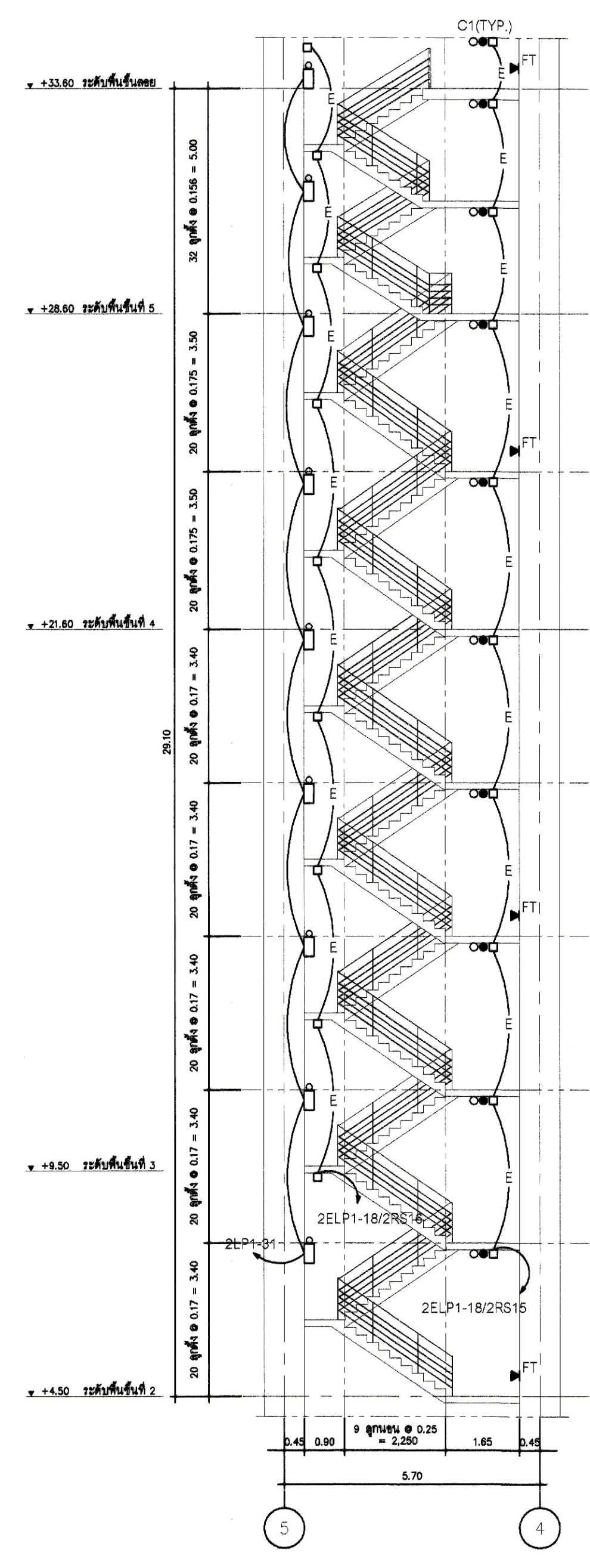

03 แบบขยายบันได ST-06

SYMBOL	DESCRIPTION
□	LUMINAIRE TYPE C1
○	LUMINAIRE TYPE Y
☒ FT	FIRE FIGHTER'S TELEPHONE SACK W/METALLIC COVER PLATE
●	PHOTO-ELECTRIC SMOKE DETECTOR (UL LISTED AND FM APPROVED)
○	FIRE ALARM SPEAKER (UL LISTED AND FM APPROVED)

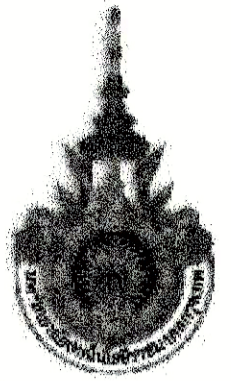

PROJECT NUMBER RA-13-01
PROJECT NAME

อาคารแสดงนิทรรศการและการสอน
นันทนาการ จำนวน 1 หลัง

OWNER: **UTK** ราชมณฑล
กรุงเทพ

LOCATION:
เลขที่ 2 ถนนนางสีห์ แขวงทุ่งมหาเมฆ
เขตสาทร กรุงเทพมหานคร 10120

architects
regal
30/19 หมู่บ้านกวดิเอสซีเอสซี
ซอยพญา ฝั่งเมือง จันทน์งาม 11 ถนน
TEL +66 (0)2192-0817
FAX +66 (0)2192-0818
E-Mail: regalarchitects@regal.com

บริษัท เรกา สถาปนิก จำกัด

ARCHITECT	AUTHORIZED SIGNATURE
นายสุรสิทธิ์ พงษ์พันธ์ุ 2-คต. 398	
นายวิชา กาญจนะ 2-คต. 2272	
นางสาววิมลทิพย์ วัฒนศิริภาพ 2-คต. 10742	
นายธีรภัทร์ ชุมพลดี 2-คต. 16276	
นายธนชาติ สุขวงศ์ 2-คต. 15872	
นางสาววิภา ศิริพงษ์พันธ์ุ	

STRUCTURAL ENGINEER	AUTHORIZED SIGNATURE
ระดับ กาญจนะวัฒน์ 2-คต. 3893	
บุญเสริม เสริมศิริธรรม 2-คต. 5665	
ศิโรจน์ สุกโพธิ์ 2-คต. 46746	
ศิริโชค พงษ์เทศ 2-คต. 55033	

วิศวกรผู้ตรวจแบบ และ รายการคำนวณโครงสร้าง
ธรรมบุญ แดงชัยโย 2-คต. 1021

ELECTRICAL ENGINEER	AUTHORIZED SIGNATURE
มานิต นิลิตกมล 2-คต. 859	
ธนาภู่ วัฒนกุลกิจ 2-คต. 4306	

MECHANICAL ENGINEER	AUTHORIZED SIGNATURE
สุวิทย์ จิตกมล 2-คต. 398	
ธนา ภิระธินันท์ 2-คต. 1908	

SANITARY ENGINEER	AUTHORIZED SIGNATURE
ศศิธรณ วัฒนศักดิ์ 2-คต. 368	
อภิสิทธิ์ ศิมพันธ์ุ 2-คต. 205	

GENERAL NOTE
1. THIS DRAWING IS THE PROPERTY OF ARCHITECTS 48 LIMITED OR ONE OF ITS AFFILIATES. IT IS ISSUED SUBJECT TO RETURN UPON DEMAND AND IS NOT TO BE USED EXCEPT IN CONNECTION WITH THE PROJECT FOR WHICH IT IS INTENDED.
2. DO NOT SCALE THIS DRAWING. USE FIGURED DIMENSIONS ONLY.
ให้ใช้ตัวหนังสือที่พิมพ์ไว้เท่านั้น ห้ามวัดจากแบบ

PERSONNEL	AUTHORIZED SIGNATURE
1. นายสุก ภิสิทธิ์ 2-คต. 398	
2. นายสุวิทย์ วัฒนศักดิ์ 2-คต. 368	
3. นายสุวิทย์ วัฒนศักดิ์ 2-คต. 368	
4. นายสุวิทย์ วัฒนศักดิ์ 2-คต. 368	
5. นายสุวิทย์ วัฒนศักดิ์ 2-คต. 368	
6. นายสุวิทย์ วัฒนศักดิ์ 2-คต. 368	
7. นายสุวิทย์ วัฒนศักดิ์ 2-คต. 368	
8. นายสุวิทย์ วัฒนศักดิ์ 2-คต. 368	
9. นายสุวิทย์ วัฒนศักดิ์ 2-คต. 368	
10. นายสุวิทย์ วัฒนศักดิ์ 2-คต. 368	
11. นายสุวิทย์ วัฒนศักดิ์ 2-คต. 368	
12. นายสุวิทย์ วัฒนศักดิ์ 2-คต. 368	
13. นายสุวิทย์ วัฒนศักดิ์ 2-คต. 368	

NO.	DESCRIPTION	BY	DATE
1	แบบแปลนสถาปัตย์ - แบบก่อสร้าง	www	30-08-13

DRAWING TITLE

แบบขยายห้อง MDB และ
ห้องเครื่องกำเนิดไฟฟ้า

CHECKED BY	ENGINEER	SIGNED	DRAWING NO.
CHK			E
ENG			5.03
DM			
DRAWN BY			SCALE AS SHOWN
PRINTED DATE	30-08-13		REF. FILE

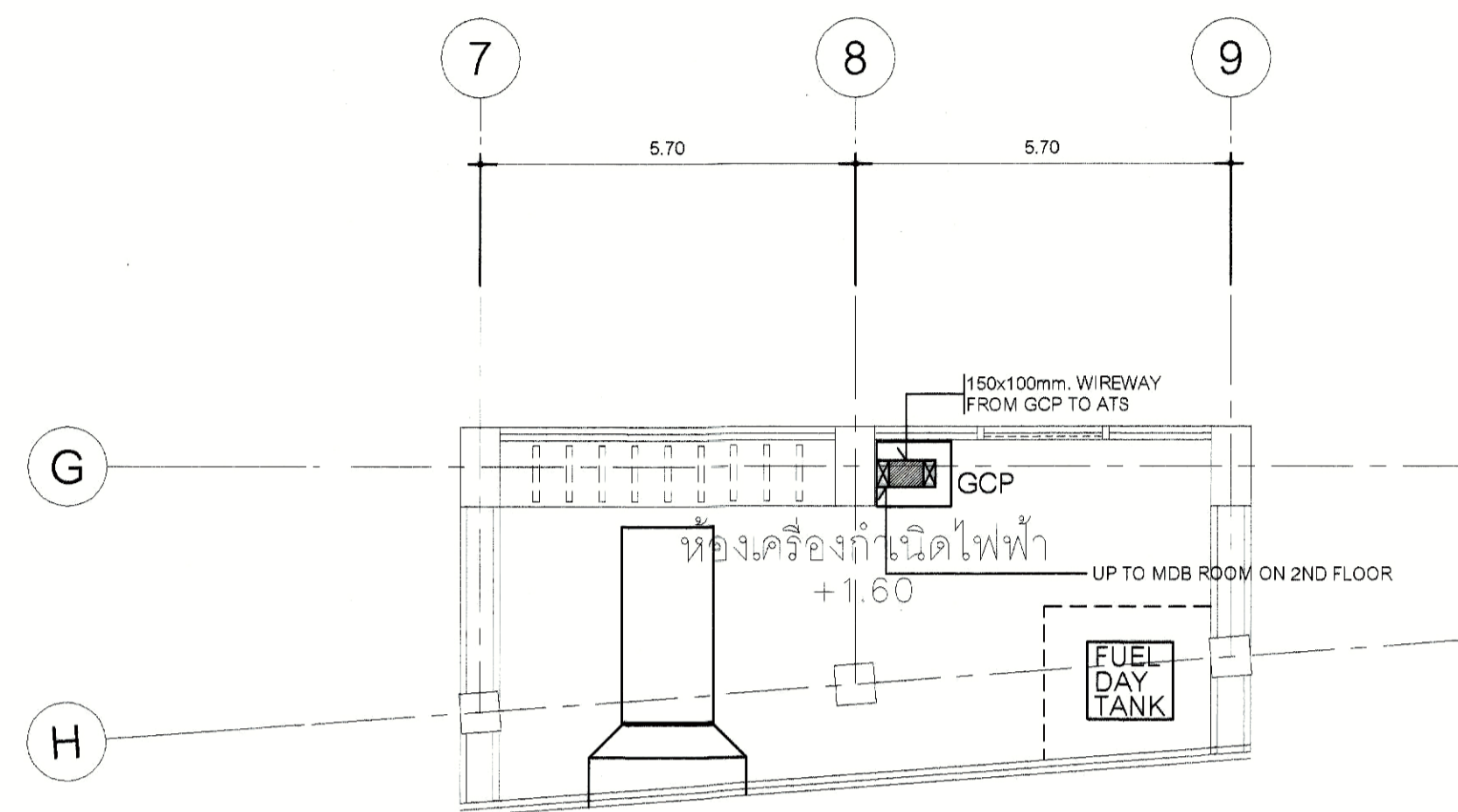

02 แบบขยายห้องเครื่องกำเนิดไฟฟ้า

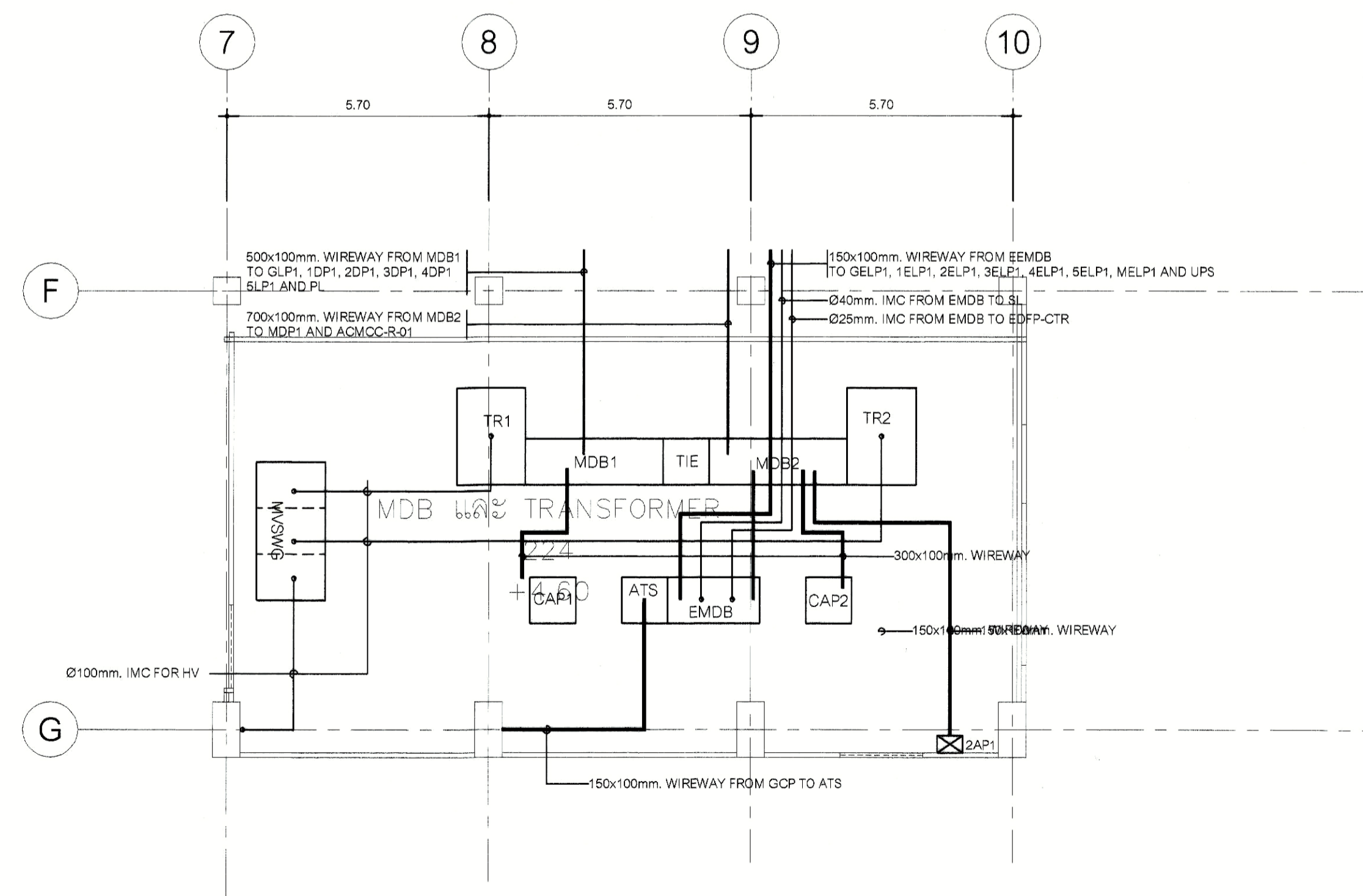

01 แบบขยายห้อง MDB

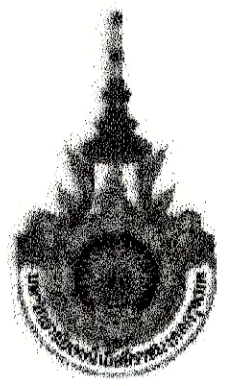

PROJECT NUMBER RA-13-01
PROJECT NAME

อาคารแสดงนิทรรศการและการสอน
นันทนาการ จำนวน 1 หลัง

OWNER. **LTK** ราชมงคล
กรุงเทพ

LOCATION.
เลขที่ 2 ถนนนางลิ้นจี่ แขวงทุ่งมหาเมฆ
เขตตาทหาร กรุงเทพมหานคร 10120

architects
regal
3248 หมู่ 10 ซอยงามวงศ์วาน 11 แขวง
ทุ่งมหาเมฆ เขตปทุมธานี กรุงเทพฯ 11000
TEL +66 (0) 2192-0817
FAX +66 (0) 2192-0818
EMAIL regalarchitects@ yahoo.com

บริษัท เรกา สถาปนิก จำกัด

ARCHITECT	AUTHORIZED SIGNATURE
นายสุวิทย์ พรหมภักดี 2-ต. 398	
นายวิชาญ ราชมงคล 2-ต. 2372	
นายสุวิทย์พรหมภักดี 2-ต. 10742	
นายสุวิทย์พรหมภักดี 2-ต. 16278	
นายสมชาติ ทรัพย์ดี 2-ต. 15872	
นางสาววิภาดา ศิษย์พันธ์	
STRUCTURAL ENGINEER	
ระดับ กาญจนะวัฒน์ 2-ต. 3893	
บุญเต็ม เสริมศิริวรรณ 2-ต. 5685	
ธีรวัฒน์ สุทธิโชค 2-ต. 46748	
ธีรวิชญ์ พงษ์เทพ 2-ต. 55033	
วิศวกรตรวจสอบแบบ และ วิทยากรคำนวณโครงสร้าง	
วัฒนภูมิ แสงชัย 2-ต. 1021	
ELECTRICAL ENGINEER	
มานันท์ โฉมงาม 2-ต. 659	
ธนภร วัฒนศิริ 2-ต. 4508	
MECHANICAL ENGINEER	
สุชาติ จิระกมล 2-ต. 398	
ธน ภิรมย์ 2-ต. 1958	
SANITARY ENGINEER	
ศุภวัฒน์ วานิชย์กุล 2-ต. 368	
อภิสิทธิ์ สิงห์วัฒน์ 2-ต. 205	

GENERAL NOTE
1. THIS DRAWING IS THE PROPERTY OF ARCHITECTS RA LIMITED OR ONE OF ITS APPLICANTS. IT IS ISSUED SUBJECT TO RETURN UPON DEMAND AND IS NOT TO BE USED EXCEPT IN CONNECTION WITH THE PROJECT FOR WHICH IT IS INTENDED.
2. DO NOT SCALE THIS DRAWING. USE FIGURED DIMENSIONS ONLY.
ให้ใช้ค่าตัวเลขที่กำหนดไว้เท่านั้น ห้ามวัดจากแบบ

คณะกรรมการตรวจรับแบบ	AUTHORIZED SIGNATURE
1. นายสุวิทย์ พรหมภักดี ประธานกรรมการ	
2. นายวิชาญ ราชมงคล กรรมการ	
3. นายสุวิทย์พรหมภักดี กรรมการ	
4. นายสุวิทย์พรหมภักดี กรรมการ	
5. นายสุวิทย์พรหมภักดี กรรมการ	
6. นายสุวิทย์พรหมภักดี กรรมการ	
7. นายสุวิทย์พรหมภักดี กรรมการ	
8. นายสุวิทย์พรหมภักดี กรรมการ	
9. นายสุวิทย์พรหมภักดี กรรมการ	
10. นายสุวิทย์พรหมภักดี กรรมการ	
11. นายสุวิทย์พรหมภักดี กรรมการ	
12. นายสุวิทย์พรหมภักดี กรรมการ	
13. นายสุวิทย์พรหมภักดี กรรมการ	

NO.	DESCRIPTION	BY	DATE
1	แบบแปลนอาคาร - แบบก่อสร้าง	www	30-08-13

DRAWING TITLE
แบบระบบการต่อลงดินห้อง MDB และ
ห้องเครื่องกำเนิดไฟฟ้า

CHECKED BY	ENGINEER	SIGNED	DRAWING NO.
CHK			E
ENG			5.04
DM			
DRAWN BY			SCALE AS SHOWN
PRINTED DATE	30-08-13		REF. FILE

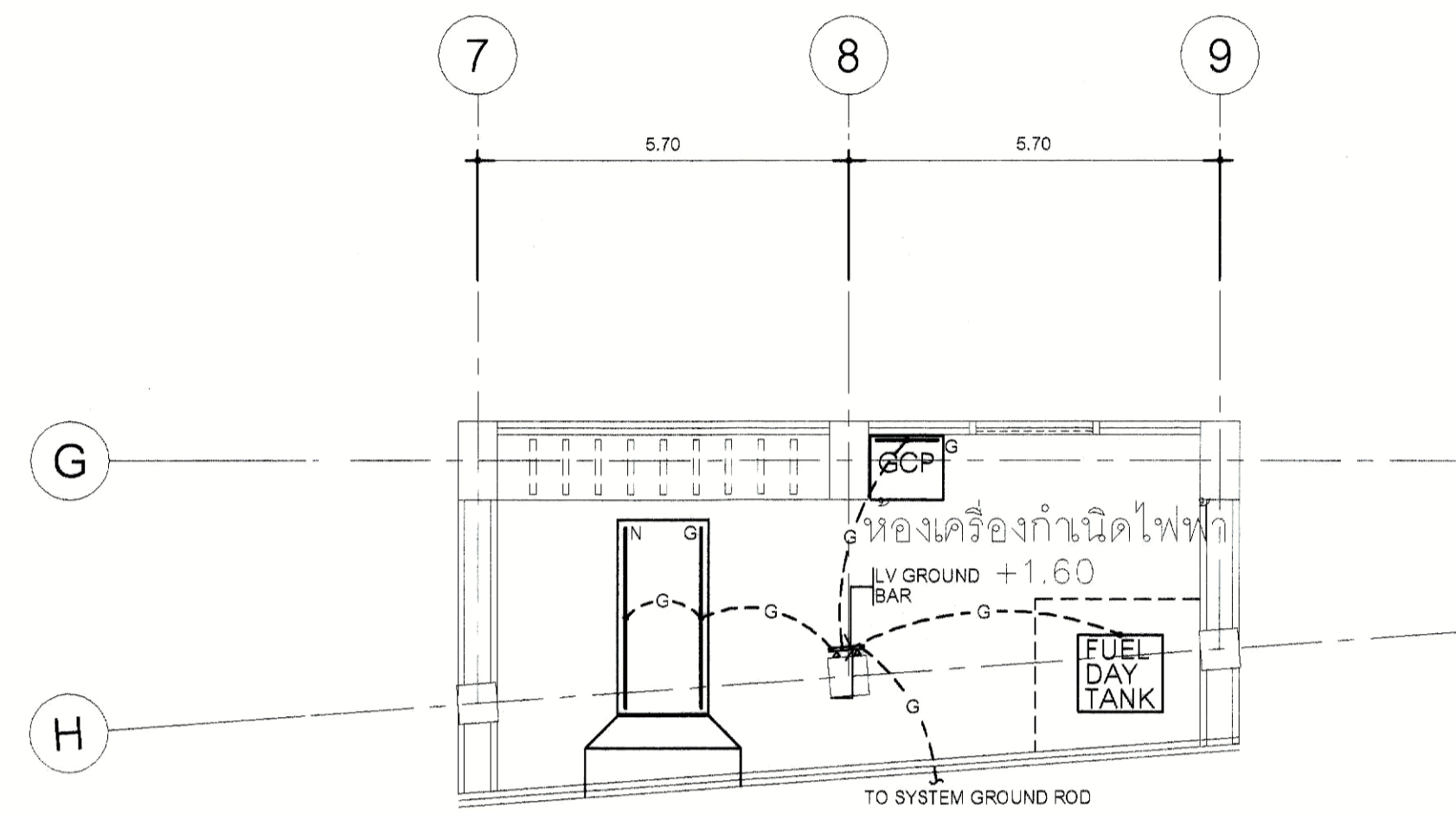

02 แบบระบบการต่อลงดินห้องเครื่องกำเนิดไฟฟ้า

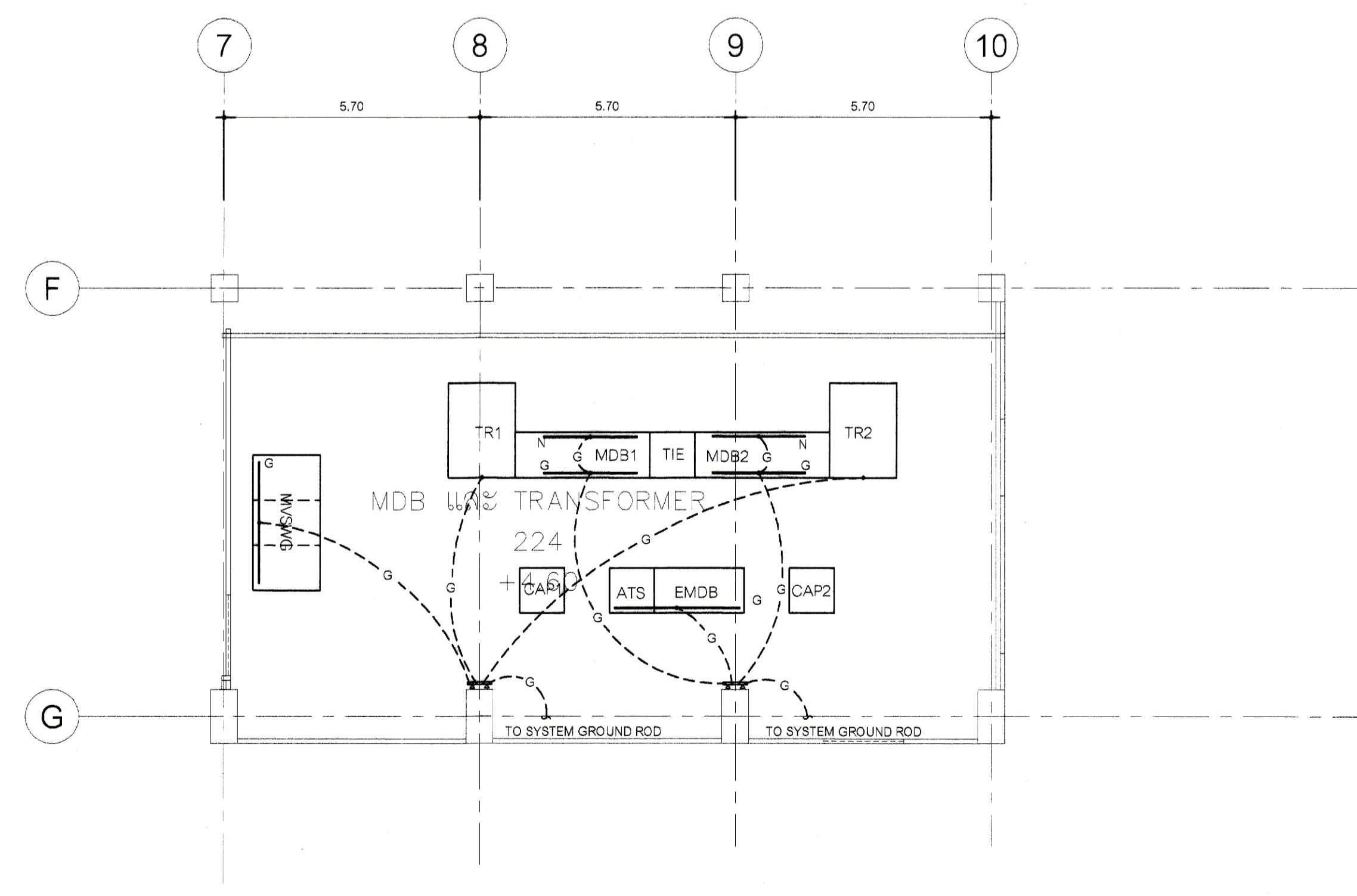

01 แบบระบบการต่อลงดินห้อง MDB

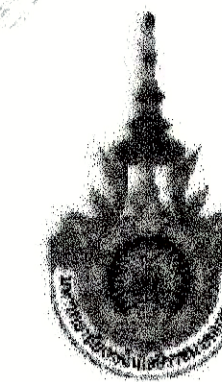

PROJECT NUMBER RA-13-01
PROJECT NAME

อาคารแสดงนิทรรศการและการสอน
นันทนาการ จำนวน 1 หลัง

OWNER: **LTK** ราชชมงคล
กรุงเทพ

LOCATION:
เลขที่ 2 ถนนราชินี แขวงทุ่งมหาเมฆ
เขตสาทร กรุงเทพมหานคร 10120

architects
rega
32/28 หมู่ 5 ถนนพหลโยธิน ซอยสุขุมวิท 111
TEL: +66 (0) 2180 0917
FAX: +66 (0) 2180 0918
E-MAIL: rega.architects@yaho.com

บริษัท เรกา สถาปนิก จำกัด

ARCHITECT	AUTHORIZED SIGNATURE
นายสุวิทย์ พรหมภรณ์ 2-38 388	
นายวิเชียร กาญจนานันท์ 2-38 2572	
นายประวิทย์ วัฒนศิริธรรม 2-38 10742	
นายประวิทย์ วัฒนศิริธรรม 2-38 16276	
นายสมชาย วัฒนศิริธรรม 2-38 15872	
นายสุวิทย์ พรหมภรณ์ 2-38 15872	

STRUCTURAL ENGINEER	AUTHORIZED SIGNATURE
นายสุวิทย์ พรหมภรณ์ 2-38 388	
นายวิเชียร กาญจนานันท์ 2-38 2572	
นายประวิทย์ วัฒนศิริธรรม 2-38 10742	
นายประวิทย์ วัฒนศิริธรรม 2-38 16276	
นายสมชาย วัฒนศิริธรรม 2-38 15872	

ELECTRICAL ENGINEER	AUTHORIZED SIGNATURE
นายสุวิทย์ พรหมภรณ์ 2-38 388	
นายวิเชียร กาญจนานันท์ 2-38 2572	
นายประวิทย์ วัฒนศิริธรรม 2-38 10742	
นายประวิทย์ วัฒนศิริธรรม 2-38 16276	
นายสมชาย วัฒนศิริธรรม 2-38 15872	

MECHANICAL ENGINEER	AUTHORIZED SIGNATURE
นายสุวิทย์ พรหมภรณ์ 2-38 388	
นายวิเชียร กาญจนานันท์ 2-38 2572	
นายประวิทย์ วัฒนศิริธรรม 2-38 10742	
นายประวิทย์ วัฒนศิริธรรม 2-38 16276	
นายสมชาย วัฒนศิริธรรม 2-38 15872	

SANITARY ENGINEER	AUTHORIZED SIGNATURE
นายสุวิทย์ พรหมภรณ์ 2-38 388	
นายวิเชียร กาญจนานันท์ 2-38 2572	
นายประวิทย์ วัฒนศิริธรรม 2-38 10742	
นายประวิทย์ วัฒนศิริธรรม 2-38 16276	
นายสมชาย วัฒนศิริธรรม 2-38 15872	

GENERAL NOTE
1. THIS DRAWING IS THE PROPERTY OF ARCHITECTS 48 LIMITED OR ONE OF ITS AFFILIATES. IT IS TO BE USED ONLY FOR THE PROJECT FOR WHICH IT IS INTENDED.
2. DO NOT SCALE THIS DRAWING. USE FIGURED DIMENSIONS ONLY.

คุณประวิทย์ วัฒนศิริธรรม
1. นายสุวิทย์ พรหมภรณ์ 2-38 388
2. นายวิเชียร กาญจนานันท์ 2-38 2572
3. นายประวิทย์ วัฒนศิริธรรม 2-38 10742
4. นายประวิทย์ วัฒนศิริธรรม 2-38 16276
5. นายสมชาย วัฒนศิริธรรม 2-38 15872
6. นายสุวิทย์ พรหมภรณ์ 2-38 388
7. นายวิเชียร กาญจนานันท์ 2-38 2572
8. นายประวิทย์ วัฒนศิริธรรม 2-38 10742
9. นายประวิทย์ วัฒนศิริธรรม 2-38 16276
10. นายสมชาย วัฒนศิริธรรม 2-38 15872
11. นายสุวิทย์ พรหมภรณ์ 2-38 388
12. นายวิเชียร กาญจนานันท์ 2-38 2572
13. นายประวิทย์ วัฒนศิริธรรม 2-38 10742

ISSUE/REVISION	NO.	DESCRIPTION	BY	DATE
	1	แบบร่างสถาปัตย์ - แบบก่อสร้าง	www	30-08-13

CHECKED BY	ENGINEER	SIGNED	DRAWING NO.
CHK			E
ENG			6.01
DM			

DRAWING TITLE
แบบขยายทั่วไป

DRAWN BY
PRINTED DATE 30-08-13
SCALE AS SHOWN
REF. FILE

CONDUIT AND CABLE TRAY INSTALLATION AND SUPPORT

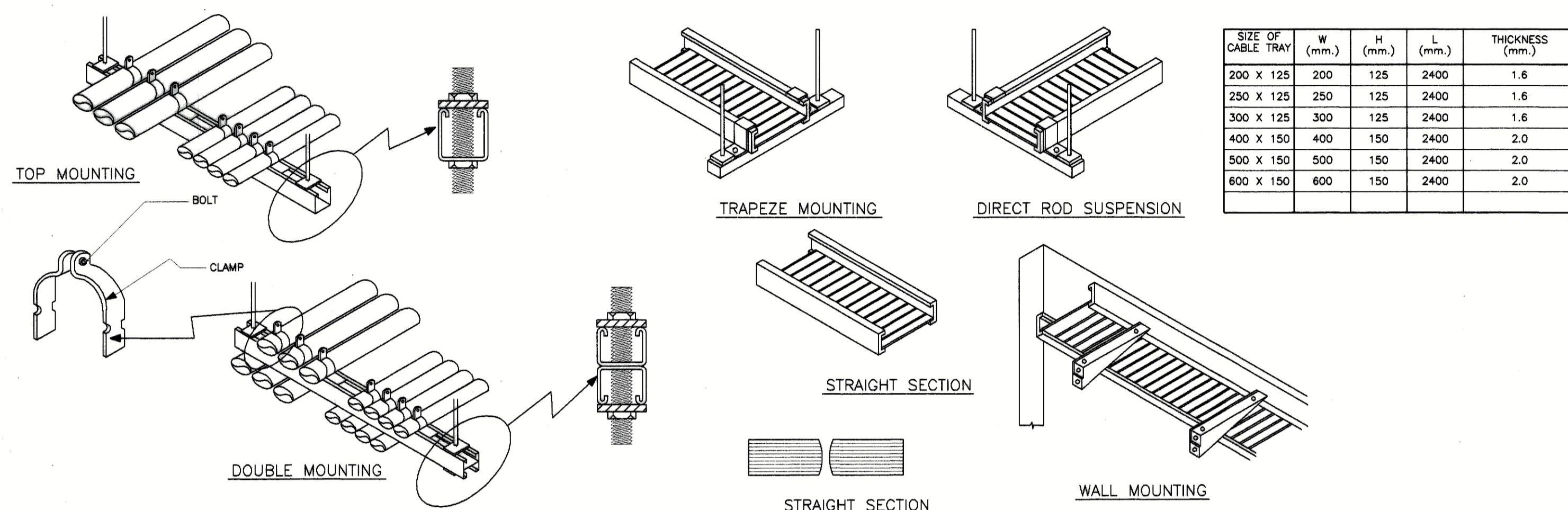

WIREWAY

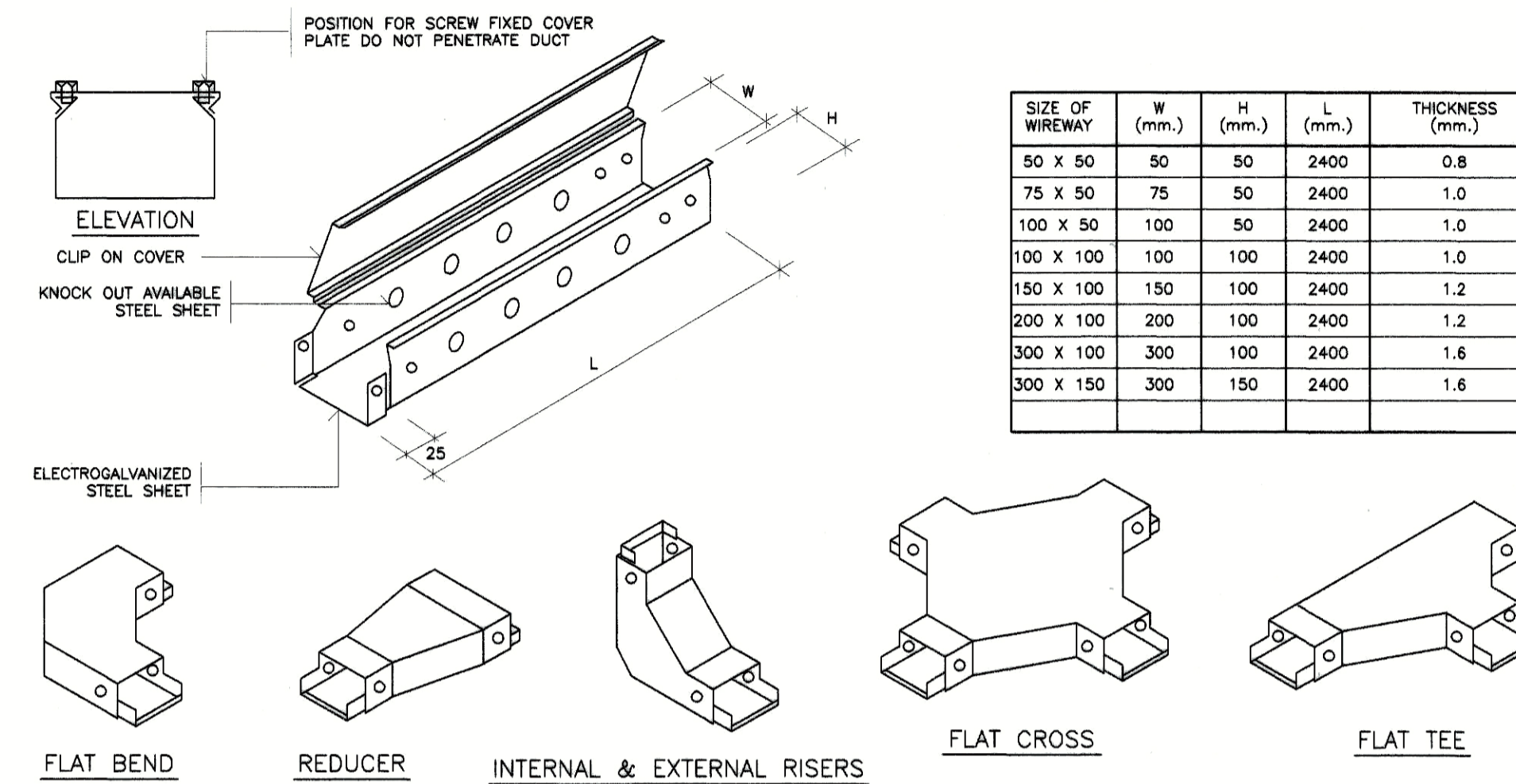

GROUND SYSTEM

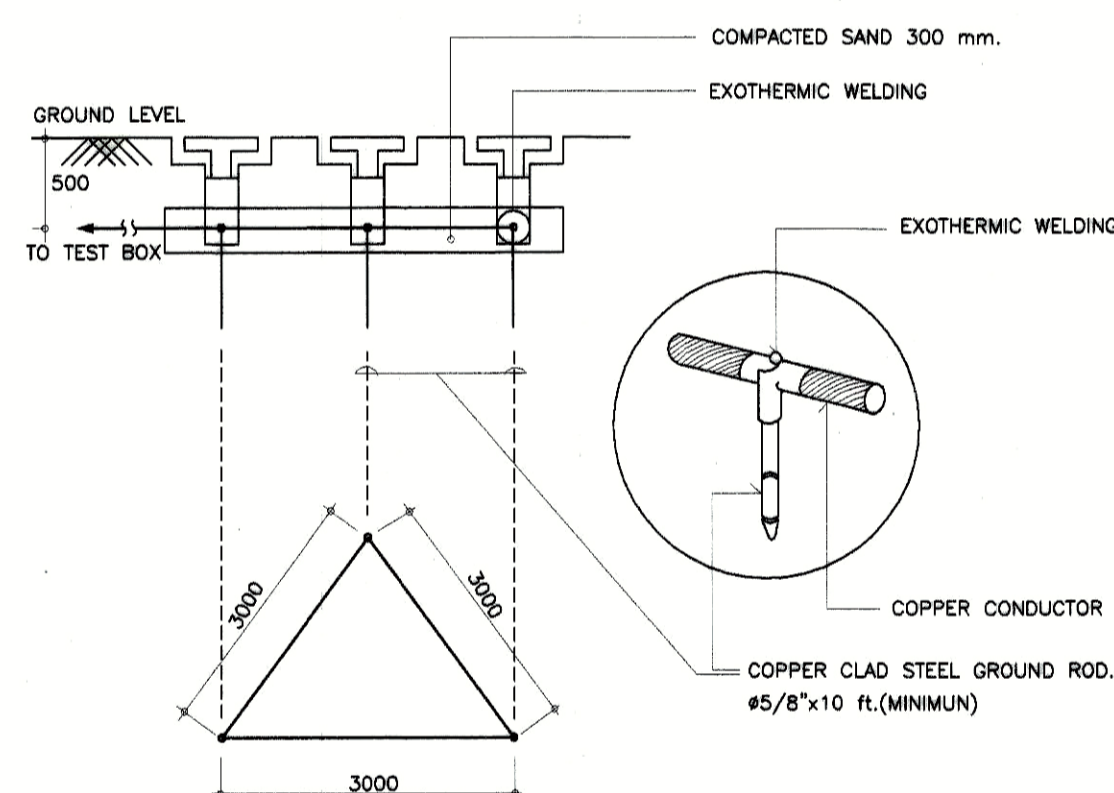

GROUND BAR AND TEST BOX

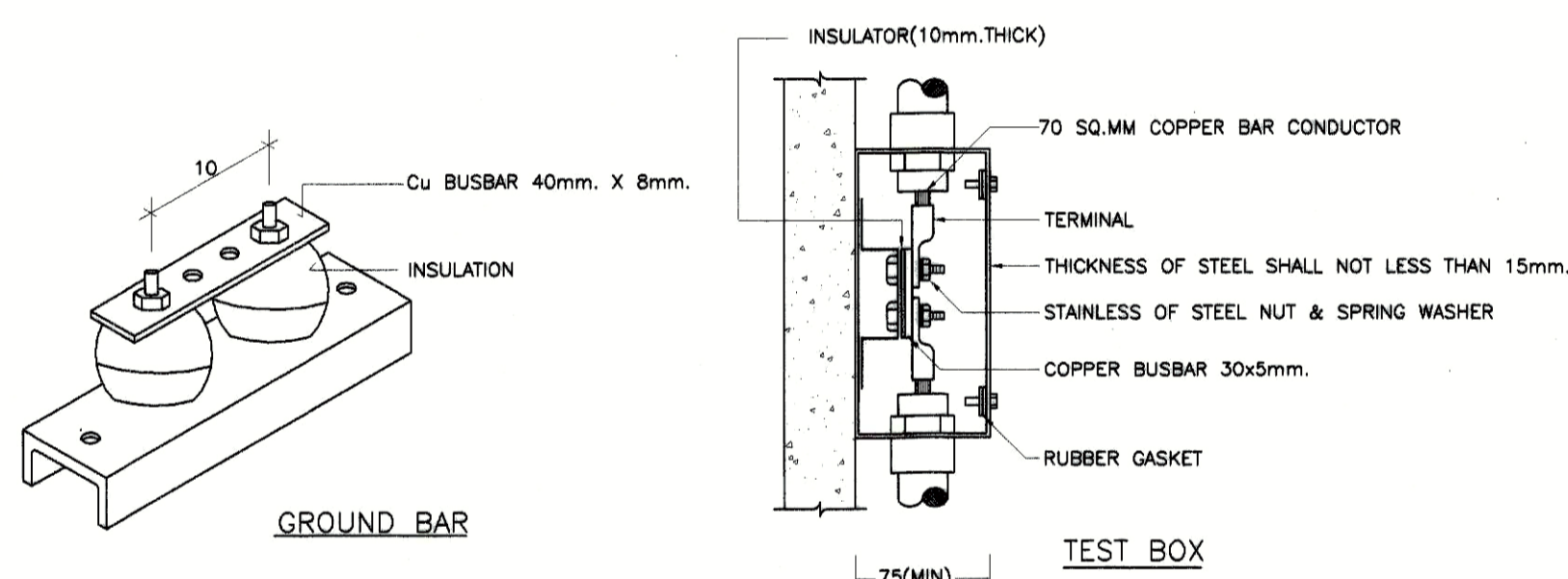

DETAIL OF INSPECTION PIT

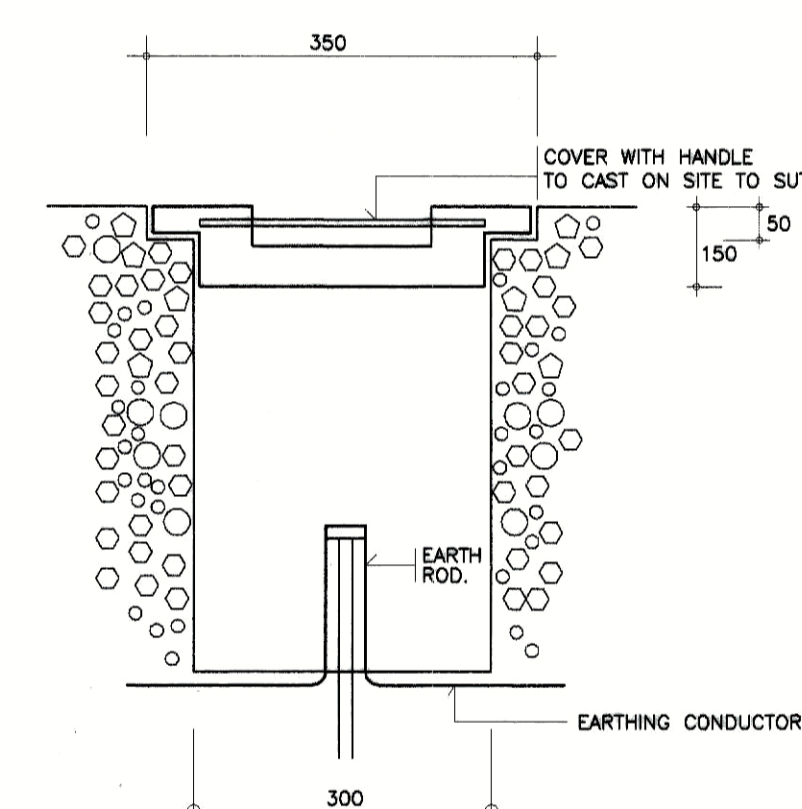

DETAIL FOR PANELBOARD INSTALLATION

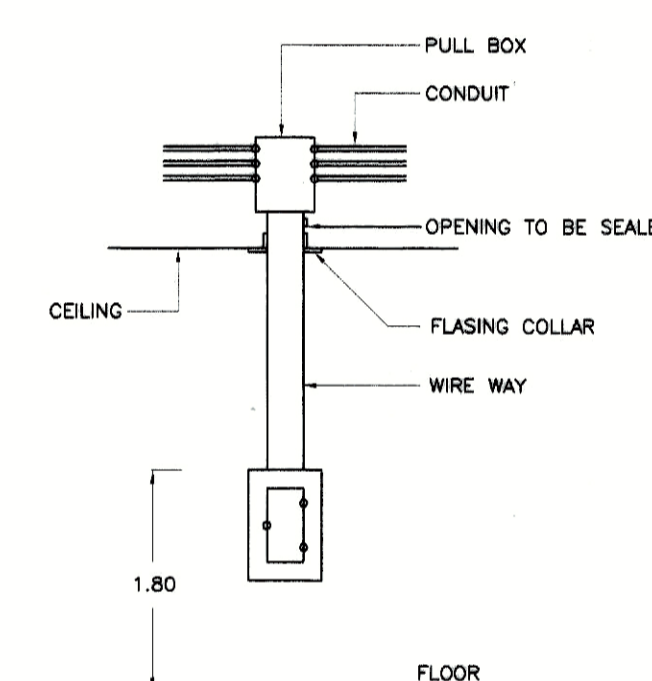

MAXIMUM NUMBER OF CONDUCTOR IN CONDUIT OR TUBING

SIZING OF CABLE (THW) (mm)	MAXIMUM NUMBER OF CONDUCTOR IN CONDUIT OR TUBING (BASE UPON 40% CONDUCTOR FILL)									
	#1/2"	#3/4"	#1"	#1.1/4"	#1.1/2"	#2"	#2.1/2"	#3"	#3.1/2"	#4"
1	6	10	16	31	45	-	-	-	-	-
1.5	5	10	14	25	35	-	-	-	-	-
2.5	3	5	9	16	22	38	-	-	-	-
4	3	5	7	13	18	30	47	-	-	-
6	2	4	5	10	14	23	36	48	-	-
10	1	2	4	6	9	15	22	32	44	50
16	1	2	3	4	5	9	14	21	28	37
25	-	-	-	3	4	7	11	16	22	28
35	-	-	-	2	3	5	8	13	18	23
50	-	-	-	1	2	4	6	9	13	16
70	-	-	-	1	1	3	5	8	10	13
95	-	-	-	1	1	2	3	6	8	10
120	-	-	-	1	1	2	3	6	8	10
150	-	-	-	1	1	2	3	5	7	9
185	-	-	-	1	1	1	2	4	5	7
240	-	-	-	1	1	1	1	3	4	6
300	-	-	-	1	1	1	1	3	4	5
400	-	-	-	1	1	1	1	3	4	4
500	-	-	-	1	1	1	1	2	3	4

MAXIMUM NUMBER OF TEL. CABLE IN CONDUIT OR TUBING

SIZE OF CONDUIT OR TUBING	MAXIMUM NUMBER OF TEL. CABLE IN CONDUIT OR TUBING								
	#1/2"	#3/4"	#1"	#1.1/4"	#1.1/2"	#2"	#2.1/2"	#3"	#4"
2C	7	15	25	40	50	-	-	-	-
4C	5	12	20	30	50	-	-	-	-
3P	1	4	7	10	15	25	45	60	-
5P	1	3	5	8	12	20	35	50	-
10P	1	2	3	5	8	15	20	30	-
15P	1	1	2	4	6	10	15	25	-
20P	-	1	2	3	5	9	14	20	-
25P	-	1	1	3	4	7	12	15	-
30P	-	-	1	2	3	6	10	15	-
40P	-	-	1	1	2	5	7	10	-
50P	-	-	1	1	2	4	6	9	-

MAXIMUM NUMBER OF COAXIAL CABLE IN CONDUIT OR TUBING

SIZE OF CABLE	#1/2"	#3/4"	#1"	#1.1/4"	#1.1/2"	#2"
3C-2V	1	2	3	-	-	-
5C-2V, RG6/U	-	1	2	3	-	-
7C-2V, RG 11	-	-	1	1	2	3